

# INTERIÉROVÉ DVEŘE

2019





Vážení přátelé,

s potěšením předávám do Vašich rukou nejnovější katalog výrobků Erkado. Děkuji za důvěru a zájem, s jakým se mezi vámi setkávají dveře značky Erkado. Právě díky vaší kompetenci a znalosti potřeb trhu můžeme společně utvářet trendy ve výrobě interiérových i venkovních dveří. Vaše podpora je pro nás obrovsky cenná a díky ní dveře Erkado kromě svých užitných funkcí dotvářejí dekorativní vzhled interiérů našich zákazníků.

I nadále jednoznačně sázíme na zodpovědné, solidní a partnerské obchodní vztahy. Právě proto pozorně nasloucháme vašim připomínkám a přizpůsobujeme naši strategii vašim potřebám. Zaručujeme vám vstřícnou obsluhu, vysokou kvalitu našich výrobků a nadčasový design.

Mimořádně důležitá je pro naši firmu důvěra, zdravé zásady obchodní odpovědnosti a loajální spolupráce. Více než čtyřicet let flexibilně a účinně řídíme naši firmu. Plodem těchto hodnot je dynamický rozvoj, který nás motivuje, abychom podnikali odvážně a zároveň promyšlené investice. Patří mezi ně rozšíření našich výrobních prostor a plán na navýšení současných 45 000 m<sup>2</sup> o dalších 20 000 m<sup>2</sup> do konce roku 2019.

To vše díky vám a pro vás, proto vám s radostí představujeme náš nejnovější katalog výrobků – efekt naší společné vášně pro dveře.

S úctou,

Zbigniew Kozłowski



The mark of responsible forestry  
Look for FSC® certified products

# OBSAH

<b>RÁMOVÉ DVEŘE STILE</b> .....	<b>6</b>
ARALIA .....	6
EWODIA .....	8
NOLINA .....	10
LAURENCJA <b>NOVINKA</b> .....	12
SURMIA <b>NOVINKA</b> .....	14
BUDLEJA <b>NOVINKA</b> .....	16
EPIMEDIUM <b>NOVINKA</b> .....	18
POWOJNIK <b>NOVINKA</b> .....	20
MAGNOLIA .....	22
JUKA <b>CENOVÝ HIT!</b> .....	24
FORSYCJA <b>CENOVÝ HIT!</b> .....	26
LAWENDA <b>CENOVÝ HIT!</b> .....	28
IRYS .....	30
DAGLEZJA .....	32
FREZJA <b>NOVINKA</b> .....	34
DEBECJA .....	36
NEMEŽJA <b>NOVINKA</b> .....	38
BERBERYS .....	40
FLOKS .....	42
KROKUS .....	44
KAMELIA .....	46
PETUNIA .....	48
AZALIA .....	50
HIACYNT .....	52
FRAGI .....	54
<b>CELOSKLENĚNÉ DVEŘE GRAF</b> <b>NOVINKA</b> .....	<b>56</b>
<b>LAKOVANÉ DVEŘE</b> .....	<b>58</b>
UNO PREMIUM <b>NOVINKA</b> .....	58
TURAN <b>NOVINKA</b> .....	60
MILDA <b>NOVINKA</b> .....	62
BALDUR <b>NOVINKA</b> .....	64
ANUBIS <b>NOVINKA</b> .....	66
SYLENA <b>NOVINKA</b> .....	68
<b>DESKOVÉ DVEŘE</b> .....	<b>70</b>
UNO PREMIUM .....	70
UNO LUX .....	74
BALDUR <b>NOVINKA</b> .....	76
ALTAMURA <b>NOVINKA</b> .....	78
ANSEDONIA <b>NOVINKA</b> .....	80
LORIENT <b>NOVINKA</b> .....	82
MENTON <b>NOVINKA</b> .....	84
SORANO <b>NOVINKA</b> .....	86
<b>VNITŘNÍ VCHODOVÉ DVEŘE</b> .....	<b>88</b>
FORTECA RC2 <b>NOVINKA</b> .....	90
FORTECA RC3 <b>NOVINKA</b> .....	92
HERSE SET .....	94
HERSE LUX SET .....	96
HERSE MAX SET .....	98
PEVNÁ A REGULOVANÁ ZÁRUBEŇ PRO ŘADU HERSE SET .....	100
OCELOVÉ ZÁRUBNĚ PRO ŘADU HERSE SET .....	102
<b>PROTIPOŽÁRNÍ VNITŘNÍ VCHODOVÉ DVEŘE</b> .....	<b>103</b>
LEDA EI30 .....	103
LEDA EI60 .....	103
DŘEVĚNÁ ZÁRUBEŇ PRO ŘADU LEDA .....	104
OCELOVÉ ZÁRUBNĚ PRO ŘADU LEDA .....	105
<b>KOVÁNÍ – KLIKY</b> <b>NOVINKA</b> .....	<b>106</b>
<b>TECHNICKÉ INFORMACE</b> .....	<b>113</b>
<b>POSUVNÉ SYSTÉMY NA STĚNU</b> <b>NOVINKA</b> .....	<b>119</b>
<b>POSUVNÉ SYSTÉMY SKRYTÉ VE STĚNĚ</b> .....	<b>125</b>
<b>DVOUKŘÍDLÉ DVEŘE</b> .....	<b>128</b>
<b>SKLÁDACÍ DVEŘE</b> <b>NOVINKA</b> .....	<b>131</b>
<b>SYSTÉM SKRYTÝCH DVEŘÍ</b> .....	<b>132</b>
<b>SVĚTLÍKY A NADSVĚTLÍKY</b> .....	<b>135</b>
<b>ZÁRUBNĚ</b> .....	<b>137</b>
SLEPÁ REGULOVANÁ ZÁRUBEŇ .....	140
OCELOVÁ ZÁRUBEŇ .....	141
REGULOVANÁ OBLOŽKOVÁ ZÁRUBEŇ K OCELOVÉ ZÁRUBNI .....	142
REVERZNÍ ZÁRUBEŇ <b>NOVINKA</b> .....	143
REGULOVANÁ ZÁRUBEŇ PRO BEZFALCOVÉ DVEŘE .....	144
PEVNÁ ZÁRUBEŇ PRO FALCOVÉ DVEŘE .....	145
REGULOVANÁ ZÁRUBEŇ PRO FALCOVÉ DVEŘE .....	146



# DEKORY

ODSTÍNY DOSTUPNÉ PRO INTERIÉROVÉ DVEŘE.

## GREKO, FINISH



ZLATÝ DUB GREKO

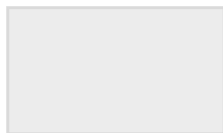

BÍLÝ GREKO

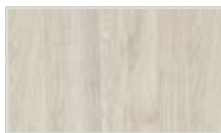

JILM GREKO



DUB ŠEDÝ GREKO



SANREMO GREKO



OŘECH GREKO



DUB GREKO



DUB STŘEDNĚ TMAVÝ GREKO



SONOMA GREKO



BOROVICE BÍLÁ GREKO



SNĚHOVĚ BÍLÝ GREKO



OŘECH FINISH



AKÁT FINISH



AKÁT SVĚTLÝ FINISH

## PREMIUM



OŘECH PREMIUM



JAVOR ŠEDÝ PREMIUM



DUB PREMIUM

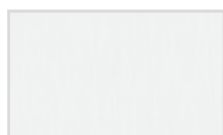

KŮRA BÍLÁ PREMIUM



BETON PREMIUM

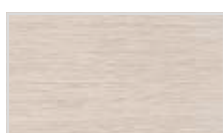

MODŘÍN PŘÍČNÝ



JASAN GRAFITOVÝ PREMIUM

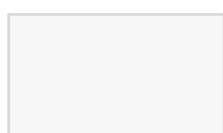

BÍLÝ PREMIUM

## SOFT PVC



WENGE TWIN



ZLATÝ DUB TWIN

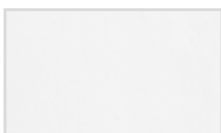

BÍLÝ TWIN



OŘECH STŘEDNĚ TMAVÝ TWIN

## CPL

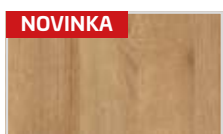

NOVINKA

DUB ST CPL

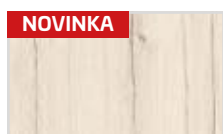

NOVINKA

DUB ŠEDÝ ST CPL

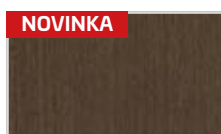

NOVINKA

WENGE ST CPL

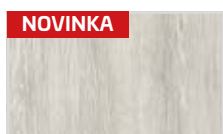

NOVINKA

BOROVICE ŠEDÁ ST CPL





# RÁMOVÉ DVEŘE STILE

FALCOVÉ A BEZFALCOVÉ



Stabilní příčka  
tloušťky 35 mm nebo 22 mm



Estetické prosklení do drážky bez  
rámečku



Efektivní dýha GREKO, odolná  
dýha CPL nebo dýha PREMIUM  
spojující obě vlastnosti



Moderní mléčné a čiré tvrzené sklo  
nebo novátorské matné lepené VSG  
sklo



Tři praktické závěsy  
s 2 čepy usazené v masivním  
vertikálním rámu tloušťky 40 mm



Pevný kolíkový spoj



MDF rám pro dýhy GREKO



Rám z lepeného dřeva  
pro dýhy PREMIUM a CPL

# ARALIA



INTERIÉROVÁ RÁMOVÁ DVEŘNÍ KŘÍDLA STILE FALCOVÁ A BEZFALCOVÁ

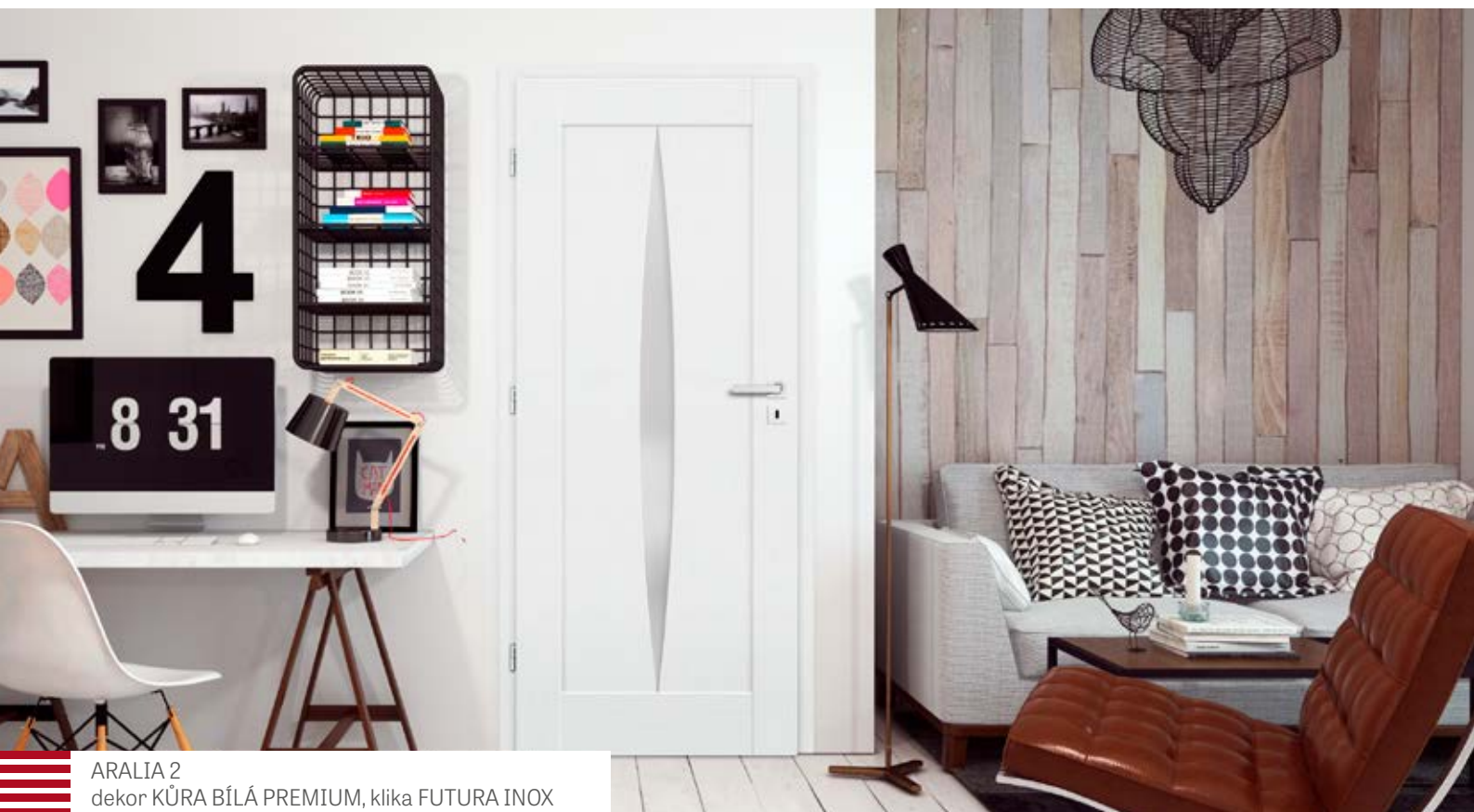

ARALIA 2  
dekor KŮRA BÍLÁ PREMIUM, klika FUTURA INOX



ARALIA 1



ARALIA 2



ARALIA 3

Představený model ARALIA 1 s dýhou KÚRA BÍLÁ PREMIUM a klikou FUTURA INOX



## KONSTRUKCE

- falcové nebo bezfalcové křídlo vyrobené v rámovém provedení STILE
- vertikální rámy ze sendvičově lepeného dřeva obložené tenkými HDF deskami potažené dýhou PREMIUM
- výplně z HDF desky tloušťky 16 mm potažené dýhou PREMIUM (svislá kresba)

## KOVÁNÍ

- tři stříbrné závěsy s 2 čepy s horizontální regulací u falcového křídla
- tři skryté závěsy u bezfalcového křídla
- zadlabací zámek u falcového křídla a magnetický u bezfalcového křídla na klíč, patentní vložku, úsporný nebo se zamykáním

## PROSKLENÍ

- mléčné sklo decormat nebo za příplatek lepené sklo VSG 221, bezpečnostní mléčné sklo, oboustranně hladké
- možnost změnit stranu prosklení na REVERS (standardní prosklení AVERS)

## DOSTUPNÁ ŘEŠENÍ (str. 119-130)

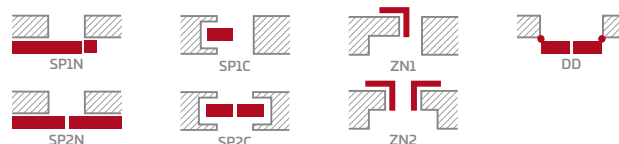

## DOSTUPNÉ ŠÍŘKY KŘÍDEL

60 70 80 90 100

### PREMIUM

4853,00kc\*/5872,13kc\*\*



OŘECH PREMIUM



JAVOR ŠEDÝ PREMIUM



DUB PREMIUM



KÚRA BÍLÁ PREMIUM



JASAN GRAFITOVÝ PREMIUM



Rám z lepeného dřeva pro dýhy PREMIUM a CPL

## ZA PŘÍPLATEK

ventilační seříznutí	173,00kc* / 209,33kc**
plastová pouzdra imitující dřevo (4 ks)	130,00kc* / 157,30kc**
kovová kulatá a čtvercová pouzdra (4 ks); povrchová úprava: kartáčovaný nikl, patina, bílá a černá	693,00kc*/838,53kc**
větrací mřížka (pouze pro křídla s šířkou 80, 90, 100)	173,00kc*/209,33kc**
falcové a bezfalcové křídlo „100“	347,00kc*/419,87kc**
lepené sklo VSG 221, bezpečnostní mléčné sklo, oboustranně hladké cena za komplet ke křídlu	867,00kc*/1049,07kc**
kovové krytky závěsů u falcového křídla (odstín: kartáčovaný nikl, patina, lesklý chrom, lesklá mosaz, bílý a černý); cena za komplet pro 1 závěs	78,00kc*/94,38kc**
padací těsnění	780,00kc*/943,80kc**

# EWODIA



INTERIÉROVÁ RÁMOVÁ DVEŘNÍ KŘÍDLA STILE FALCOVÁ A BEZFALCOVÁ



EWODIA 4  
dekor DUB PREMIUM, klika LUNA PREMIUM matný kartáčovaný chrom



EWODIA 1



EWODIA 2



EWODIA 3



EWODIA 4





## KONSTRUKCE

- falcové nebo bezfalcové křídlo vyrobené v rámovém provedení STILE
- vertikální rámy ze sendvičově lepeného dřeva obložené tenkými HDF deskami potažené dýhou PREMIUM
- výplně z HDF desky tloušťky 16 mm potažené dýhou PREMIUM (svislá kresba)

## KOVÁNÍ

- tři stříbrné závěsy s 2 čepy s horizontální regulací u falcového křídla
- tři skryté závěsy u bezfalcového křídla
- zadlabací zámek u falcového křídla a magnetický u bezfalcového křídla na klíč, patentní vložku, úsporný nebo se zamykáním

## PROSKLENÍ

- mléčné sklo decormat nebo za příplatek lepené sklo VSG 221, bezpečnostní mléčné sklo, oboustranně hladké
- možnost změnit stranu prosklení na REVERS (standardní prosklení AVERS)

## DOSTUPNÁ ŘEŠENÍ (str. 119-130)

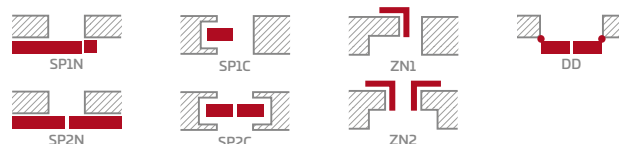

## DOSTUPNÉ ŠÍŘKY KŘÍDEL

60 70 80 90 100

### PREMIUM

4853,00kc\*/5872,13kc\*\*



OŘECH PREMIUM



JAVOR ŠEDÝ PREMIUM



DUB PREMIUM

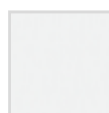

KŮRA BÍLÁ PREMIUM



JASAN GRAFITOVÝ PREMIUM



Rám z lepeného dřeva pro dýhy PREMIUM a CPL

## ZA PŘÍPLATEK

ventilační seříznutí	173,00kc*/209,33kc**
plastová pouzdra imitující dřevo (4 ks)	130,00kc* / 157,30kc**
kovová kulatá a čtvercová pouzdra (4 ks); povrchová úprava: kartáčovaný nikl, patina, bílá a černá	693,00kc*/838,53kc**
větrací mřížka (pouze pro křídla s šířkou 80, 90, 100)	173,00kc*/209,33kc**
falcové a bezfalcové křídlo „100“	347,00kc*/419,87kc**
lepené sklo VSG 221, bezpečnostní mléčné sklo, oboustranně hladké cena za komplet ke křídlu	867,00kc*/1049,07kc**
kovové krytky závěsů u falcového křídla (odstín: kartáčovaný nikl, patina, lesklý chrom, lesklá mosaz, bílý a černý); cena za komplet pro 1 závěs	78,00kc*/94,38kc**
padací těsnění	780,00kc*/943,80kc**

# NOLINA



INTERIÉROVÁ RÁMOVÁ DVEŘNÍ KŘÍDLA STILE FALCOVÁ A BEZFALCOVÁ



NOLINA 1  
dekor JAVOR ŠEDÝ PREMIUM, klika FUTURA INOX



NOLINA 1



NOLINA 2



NOLINA 3



## KONSTRUKCE

- falcové nebo bezfalcové křídlo vyrobené v rámovém provedení STILE
- vertikální rámy ze sendvičově lepeného dřeva obložené tenkými HDF deskami potažené dýhou PREMIUM
- výplně z HDF desky tloušťky 16 mm potažené dýhou PREMIUM (svislá kresba)

## KOVÁNÍ

- tři stříbrné závěsy s 2 čepy s horizontální regulací u falcového křídla
- tři skryté závěsy u bezfalcového křídla
- zadlabací zámek u falcového křídla a magnetický u bezfalcového křídla na klíč, patentní vložku, úsporný nebo se zamykáním

## PROSKLENÍ

- mléčné sklo decormat nebo za příplatek lepené sklo VSG 221, bezpečnostní mléčné sklo, oboustranně hladké
- možnost změnit stranu prosklení na REVERS (standardní prosklení AVERS)

## DOSTUPNÁ ŘEŠENÍ (str. 119-130)

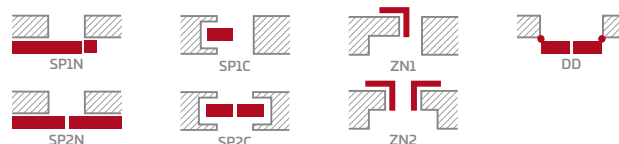

## DOSTUPNÉ ŠÍŘKY KŘÍDEL

60 70 80 90 100

## ZA PŘÍPLATEK

ventilační seříznutí	173,00kc*/209,33kc**
plastová pouzdra imitující dřevo (4 ks)	130,00kc* / 157,30kc**
kovová kulatá a čtvercová pouzdra (4 ks); povrchová úprava: kartáčovaný nikl, patina, bílá a černá	693,00kc*/838,53kc**
větrací mřížka (pouze pro křídla s šířkou 80, 90, 100)	173,00kc*/209,33kc**
falcové a bezfalcové křídlo „100“	347,00kc*/419,87kc**
lepené sklo VSG 221, bezpečnostní mléčné sklo, oboustranně hladké cena za komplet ke křídlu	867,00kc*/1049,07kc**
kovové krytky závěsů u falcového křídla (odstín: kartáčovaný nikl, patina, lesklý chrom, lesklá mosaz, bílý a černý); cena za komplet pro 1 závěs	78,00kc*/94,38kc**
padací těsnění	780,00kc*/943,80kc**

### PREMIUM

4853,00kc\*/5872,13kc\*\*



OŘECH PREMIUM



JAVOR ŠEDÝ PREMIUM



DUB PREMIUM



KŮRA BÍLÁ PREMIUM



JASAN GRAFITOVÝ PREMIUM



Rám z lepeného dřeva pro dýhy PREMIUM a CPL



# LAURENCJA

NOVINKA



INTERIÉROVÁ RÁMOVÁ DVEŘNÍ KŘÍDLA STILE FALCOVÁ A BEZFALCOVÁ



LAURENCJA 1  
dekor BÍLÝ PREMIUM, klíka CUBE PREMIUM



LAURENCJA 1



LAURENCJA 2



LAURENCJA 3



LAURENCJA 4



LAURENCJA 5



LAURENCJA 6

Představený model LAURENCJA 1 s dýhou BÍLÝ PREMIUM s klikou CUBE PREMIUM



## KONSTRUKCE

- falcové nebo bezfalcové křídlo vyrobené v rámovém provedení STILE
- vertikální rámy ze sendvičově lepeného dřeva obložené tenkými HDF deskami potažené dýhou PREMIUM nebo CPL
- výplně z HDF desky tloušťky 4 mm potažené dýhou CPL nebo PREMIUM
- velmi široká příčka tloušťky 35 mm

## KOVÁNÍ

- tři stříbrné závěsy s 2 čepy s horizontální regulací u falcového křídla
- tři skryté závěsy u bezfalcového křídla
- zadlabací zámek u falcového křídla a magnetický u bezfalcového křídla na klíč, patentní vložku, úsporný nebo se zamykacím mechanismem

## PROSKLENÍ

- standardně mléčné nebo čiré tvrzené sklo a za příplatek lepené sklo VSG 221, bezpečnostní mléčné sklo, oboustranně hladké
- možnost změnit stranu prosklení na REVERS (standardní prosklení AVERS)

## DOSTUPNÁ ŘEŠENÍ (str. 119-130)

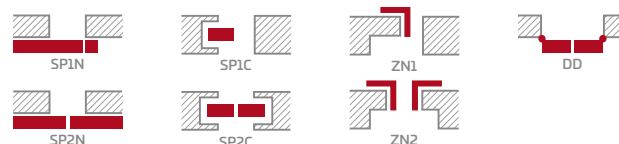

## DOSTUPNÉ ŠÍŘKY KŘÍDEL

60 70 80 90 100

## ZA PŘÍPLATEK

ventilační seřiznutí	173,00kc*/209,33kc**
plastová pouzdra imitující dřevo (4 ks)	130,00kc* / 157,30kc**
kovová kulatá a čtvercová pouzdra (4 ks); povrchová úprava: kartáčovaný nikl, patina, bílá a černá	693,00kc*/838,53kc**
větrací mřížka (pouze pro křídla s šířkou 80, 90, 100)	173,00kc*/209,33kc**
falcové a bezfalcové křídlo „100“	347,00kc*/419,87kc**
lepené sklo VSG 221, bezpečnostní mléčné sklo, oboustranně hladké cena za 1 ks skla	69,00kc*/83,49kc**
kovové krytky závěsů u falcového křídla (odstín: kartáčovaný nikl, patina, lesklý chrom, lesklá mosaz, bílý a černý); cena za komplet pro 1 závěs	78,00kc*/94,38kc**
padací těsnění	780,00kc*/943,80kc**

### PREMIUM

5113,00kc\*/6186,73kc\*\*



### CPL

5113,00kc\*/6186,73kc\*\*



Rám z lepeného dřeva pro dýhy PREMIUM a CPL

\* CENA BEZ DPH, \*\* CENA VČETNĚ DPH, \*/\*\* Cena zahrnuje pouze křídlo, bez kliky a zárubně

1) bílá hladká dýha imitující natřený povrch



# SURMIA

NOVINKA



INTERIÉROVÁ RÁMOVÁ DVEŘNÍ KŘÍDLA STILE FALCOVÁ A BEZFALCOVÁ

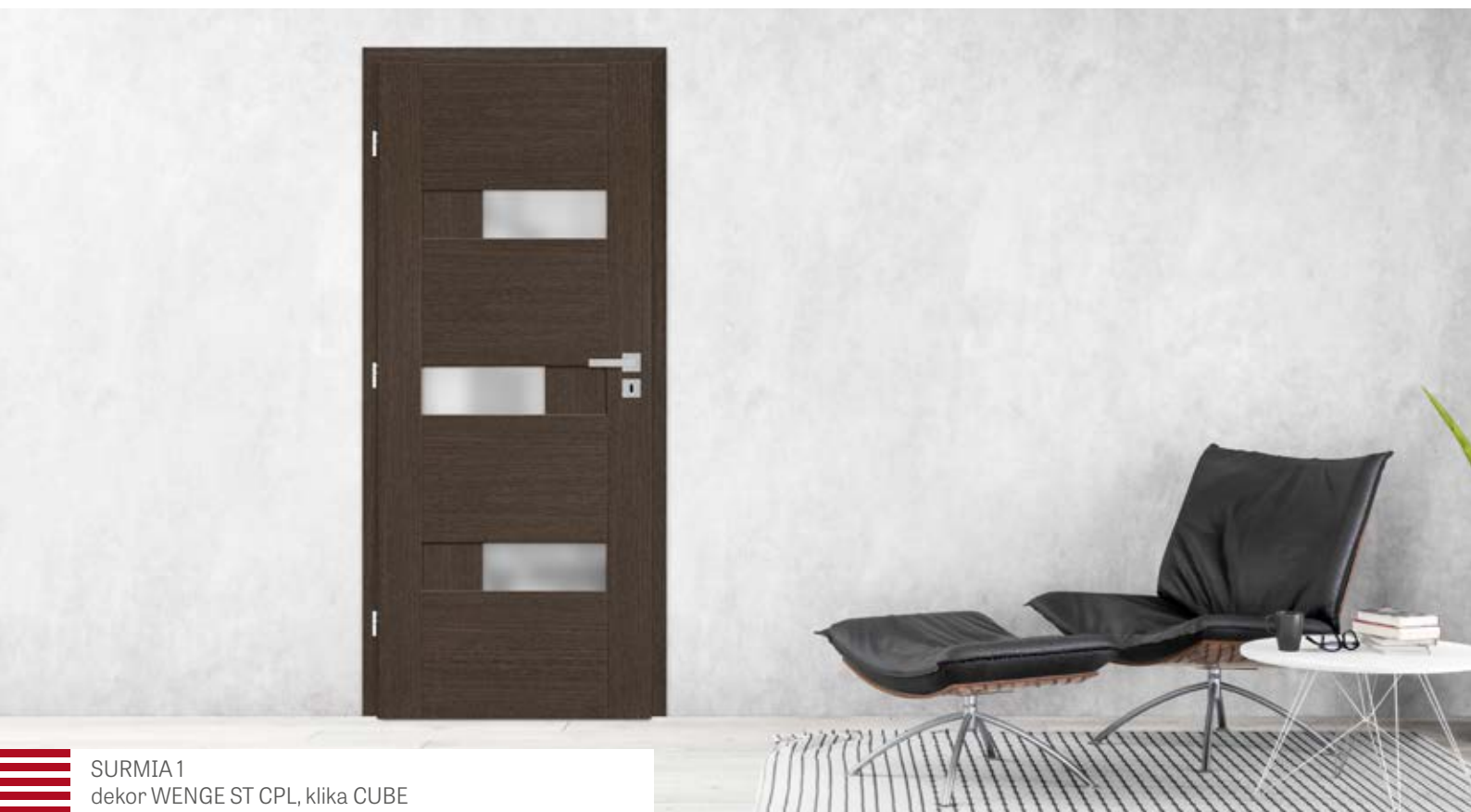

SURMIA 1  
dekor WENGE ST CPL, klíka CUBE



SURMIA 1



SURMIA 2



SURMIA 3



SURMIA 4

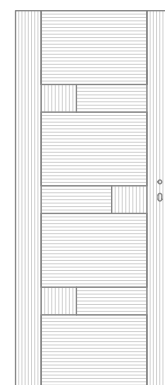

SMĚR NAHRÁVÁNÍ \*)





## KONSTRUKCE

- falcové nebo bezfalcové křídlo vyrobené v rámovém provedení STILE
- vertikální rámy ze sendvičově lepeného dřeva obložené tenkými HDF deskami potažené dýhou PREMIUM nebo CPL
- výplně z HDF desky tloušťky 22 mm a 4 mm potažené dýhou CPL nebo PREMIUM
- velmi široká příčka tloušťky 35 mm

## KOVÁNÍ

- tři stříbrné závěsy s 2 čepy s horizontální regulací u falcového křídla
- tři skryté závěsy u bezfalcového křídla
- zadlabací zámek u falcového křídla a magnetický u bezfalcového křídla na klíč, patentní vložku, úsporný nebo se zamykacím mechanismem

## PROSKLENÍ

- standardně mléčné nebo čiré tvrzené sklo a za příplatek lepené sklo VSG 221, bezpečnostní mléčné sklo, oboustranně hladké
- možnost změnit stranu prosklení na REVERS (standardní prosklení AVERS)

## DOSTUPNÁ ŘEŠENÍ (str. 119-130)

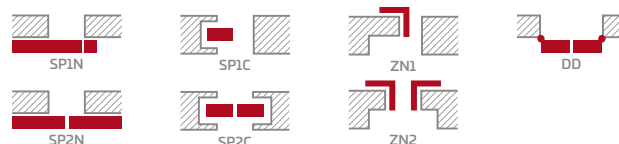

## DOSTUPNÉ ŠÍŘKY KŘÍDEL

60 70 80 90 100

### PREMIUM

4680,00Kč\*/5662,80Kč\*\*



### CPL

4680,00Kč\*/5662,80Kč\*\*



Rám z lepeného dřeva pro dýhy PREMIUM a CPL

## ZA PŘÍPLATEK

ventilační seřiznutí	173,00Kč*/209,33Kč**
plastová pouzdra imitující dřevo (4 ks)	130,00Kč* / 157,30Kč**
kovová kulatá a čtvercová pouzdra (4 ks); povrchová úprava: kartáčovaný nikl, patina, bílá a černá	693,00Kč*/838,53Kč**
větrací mřížka (pouze pro křídla s šířkou 80, 90, 100)	173,00Kč*/209,33Kč**
falcové a bezfalcové křídlo „100“	347,00Kč*/419,87Kč**
lepené sklo VSG 221, bezpečnostní mléčné sklo, oboustranně hladké cena za 1 ks skla	165,00Kč*/199,65Kč**
kovové krytky závěsů u falcového křídla (odstín: kartáčovaný nikl, patina, lesklý chrom, lesklá mosaz, bílý a černý); cena za komplet pro 1 závěs	78,00Kč*/94,38Kč**
padací těsnění	780,00Kč*/943,80Kč**

# BUDLEJA

NOVINKA



INTERIÉROVÁ RÁMOVÁ DVEŘNÍ KŘÍDLA STILE FALCOVÁ A BEZFALCOVÁ

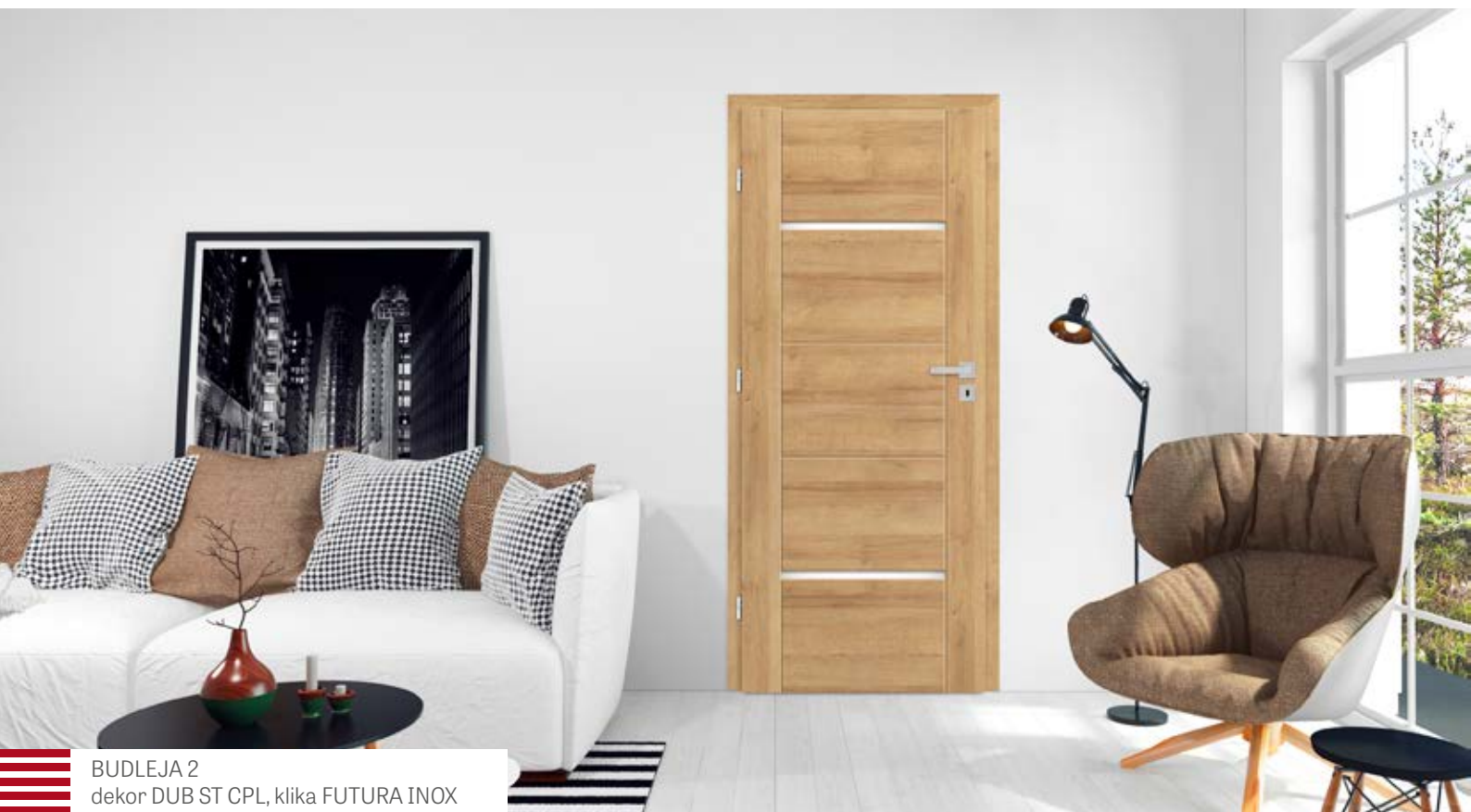

BUDLEJA 2  
dekor DUB ST CPL, klika FUTURA INOX



BUDLEJA 1



BUDLEJA 2



BUDLEJA 3



BUDLEJA 4



BUDLEJA 5



BUDLEJA 6



BUDLEJA 7



BUDLEJA 8



Představený model BUDLEJA 1 s dřívou DUB ST CPL s klikou FUTURA INOX



### PREMIUM

5113,00kc\*/6186,73kc\*\*



### CPL

5113,00kc\*/6186,73kc\*\*



Rám z lepeného dřeva pro dřívou PREMIUM a CPL

## KONSTRUKCE

- falcové nebo bezfalcové křídlo vyrobené v rámovém provedení STILE
- vertikální rámy ze sendvičově lepeného dřeva obložené tenkými HDF deskami potažené dřívou PREMIUM nebo CPL
- velmi široká příčka tloušťky 35 mm

## KOVÁNÍ

- tři stříbrné závěsy s 2 čepy s horizontální regulací u falcového křídla
- tři skryté závěsy u bezfalcového křídla
- zadlabací zámek u falcového křídla a magnetický u bezfalcového křídla na klíč, patentní vložku, úsporný nebo se zamykacím mechanismem

## PROSKLENÍ

- standardně mléčné nebo čiré tvrzené sklo a za příplatek lepené sklo VSG 221, bezpečnostní mléčné sklo, oboustranně hladké
- možnost změnit stranu prosklení na REVERS (standardní prosklení AVERS)

## DOSTUPNÁ ŘEŠENÍ (str. 119-130)

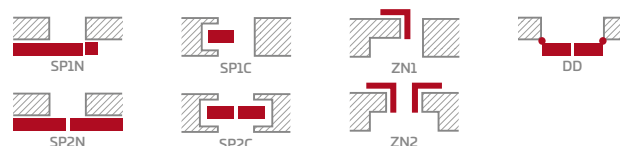

## DOSTUPNÉ ŠÍŘKY KŘÍDEL

60 70 80 90 100

## ZA PŘÍPLATEK

ventilační seříznutí	173,00kc*/209,33kc**
plastová pouzdra imitující dřevo (4 ks)	130,00kc* / 157,30kc**
kovová kulatá a čtvercová pouzdra (4 ks); povrchová úprava: kartáčovaný nikl, patina, bílá a černá	693,00kc*/838,53kc**
větrací mřížka (pouze pro křídla s šířkou 80, 90, 100)	173,00kc*/209,33kc**
falcové a bezfalcové křídlo „100“	347,00kc*/419,87kc**
lepené sklo VSG 221, bezpečnostní mléčné sklo, oboustranně hladké	
BUDLEJA 1	1560,00kc*/1887,60kc**
BUDLEJA 2, 4, 6, 8	139,00kc*/168,19kc**
BUDLEJA 3, 7	520,00kc*/629,20kc**
BUDLEJA 5	1040,00kc*/1258,40kc**
kovové krytky závěsů u falcového křídla (odstín: kartáčovaný nikl, patina, lesklý chrom, lesklá mosaz, bílý a černý); cena za komplet pro 1 závěs	78,00kc*/94,38kc**
padací těsnění	780,00kc*/943,80kc**

\* CENA BEZ DPH, \*\* CENA VČETNĚ DPH, \*/\*\* Cena zahrnuje pouze křídlo, bez kliky a zárubně

1) bílá hladká dřívka imitující natřený povrch

# EPIMEDIUM

NOVINKA



INTERIÉROVÁ RÁMOVÁ DVEŘNÍ KŘÍDLA STILE FALCOVÁ A BEZFALCOVÁ



EPIMEDIUM 4  
dekor JASAN GRAFITOVÝ PREMIUM, klika CUBE



EPIMEDIUM 1 <sup>\*)</sup>



EPIMEDIUM 2 <sup>\*)</sup>



EPIMEDIUM 3 <sup>\*)</sup>



EPIMEDIUM 4 <sup>\*)</sup>



EPIMEDIUM 5 <sup>\*)</sup>

<sup>\*)</sup> Zobrazené fotografie dveří EPIMEDIUM se týkají výhradně šířky křídla „80“. U ostatních šířek se objevují rozdíly v poměru skla vůči vertikálním příčkám.  
Grafické znázornění pro jednotlivé šířky naleznete na stránkách [www.erkado.pl](http://www.erkado.pl)



Představený model EPIMEDIUM1 s dýhou JASAN GRAFITOVÝ PREMIUM s klikou CUBE



### GREKO

4420,00kc\*/5348,20kc\*\*

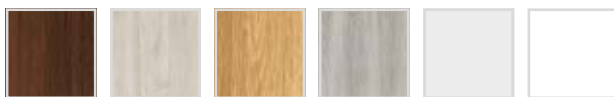

OŘECH GREKO

JILM GREKO

DUB GREKO

DUB ŠEDÝ GREKO

BÍLÝ GREKO 1)

SNĚHOVĚ BÍLÝ GREKO 1)

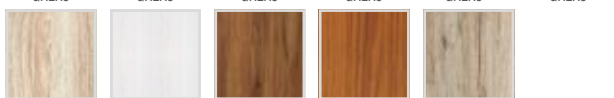

SONOMA GREKO

BOROVICE BÍLÁ GREKO

DUB STŘEDNĚ TMAVÝ GREKO

ZLATÝ DUB GREKO

SANREMO GREKO

### PREMIUM

4940,00kc\*/5977,40kc\*\*



OŘECH PREMIUM

JAVOR ŠEDÝ PREMIUM

DUB PREMIUM

JASAN GRAFITOVÝ PREMIUM

KŮRA BÍLÁ PREMIUM

BÍLÝ PREMIUM 1)

### CPL

4940,00kc\*/5977,40kc\*\*



DUB ST CPL

DUB ŠEDÝ ST CPL

WENG ST CPL

BOROVICE ŠEDÁ ST CPL



MDF rám pro dýhy GREKO



Rám z lepeného dřeva pro dýhy PREMIUM a CPL

## KONSTRUKCE

- falcové nebo bezfalcové křídlo vyrobené v rámovém provedení STILE
- rámy z MDF desky potažené dýhou GREKO nebo vertikální rámy ze sendvičově lepeného dřeva obložené tenkými HDF deskami potažené dýhou PREMIUM nebo CPL
- výplně z HDF desky tloušťky 4 mm potažené dýhou GREKO, CPL nebo PREMIUM
- úzká podélná příčka tloušťky 22 mm

## KOVÁNÍ

- tři stříbrné závěsy s 2 čepy s horizontální regulací u falcového křídla
- tři skryté závěsy u bezfalcového křídla
- zadlabací zámek u falcového křídla a magnetický u bezfalcového křídla na klíč, patentní vložku, úsporný nebo se zamykacím mechanismem

## PROSKLENÍ

- standardně mléčné nebo čiré tvrzené sklo a za příplatek lepené sklo VSG 221, bezpečnostní mléčné sklo, oboustranně hladké
- možnost změnit stranu prosklení na REVERS (standardní prosklení AVERS)

## DOSTUPNÁ ŘEŠENÍ (str. 119-130)

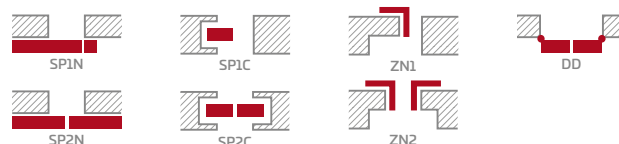

## DOSTUPNÉ ŠÍRKY KŘÍDEL

60 70 80 90 100

## ZA PŘÍPLATEK

ventilační seřiznutí	173,00kc*/209,33kc**
plastová pouzdra imitující dřevo (4 ks)	130,00kc* / 157,30kc**
kovová kulatá a čtvercová pouzdra (4 ks); povrchová úprava: kartáčovaný nikl, patina, bílá a černá	693,00kc*/838,53kc**
větrací mřížka (pouze pro křídla s šířkou 80, 90, 100)	173,00kc*/209,33kc**
falcové a bezfalcové křídlo „100“	347,00kc*/419,87kc**
lepené sklo VSG 221, bezpečnostní mléčné sklo, oboustranně hladké cena za 1 ks skla	208,00kc*/251,68kc**
kovové krytky závěsů u falcového křídla (odstín: kartáčovaný nikl, patina, lesklý chrom, lesklá mosaz, bílý a černý); cena za komplet pro 1 závěs	78,00kc*/94,38kc**
padací těsnění	780,00kc*/943,80kc**

\* CENA BEZ DPH, \*\* CENA VČETNĚ DPH, \*/\*\* Cena zahrnuje pouze křídlo, bez kliky a zárubně

1) bílá hladká dýha imitující natřený povrch

# POWOJNIK

NOVINKA



INTERIÉROVÁ RÁMOVÁ DVEŘNÍ KŘÍDLA STILE FALCOVÁ A BEZFALCOVÁ



POWOJNIK 5  
dekor DUB ŠEDÝ ST CPL, klíka FUTURA INOX



POWOJNIK 1



POWOJNIK 2



POWOJNIK 3



POWOJNIK 4



POWOJNIK 5

Představený model POWOJNIK 1 s dýhou DUB ŠEDÝ ST CPL s klikou FUTURA INOX



### PREMIUM

4680,00Kč\*/5662,80Kč\*\*

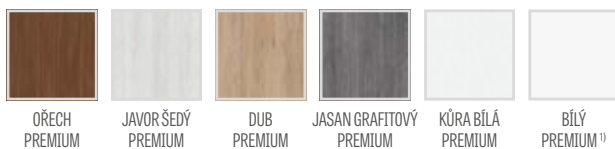

### CPL

4680,00Kč\*/5662,80Kč\*\*



Rám z lepeného dřeva pro dýhy PREMIUM a CPL

## KONSTRUKCE

- falcové nebo bezfalcové křídlo vyrobené v rámovém provedení STILE
- vertikální rámy ze sendvičově lepeného dřeva obložené tenkými HDF deskami potažené dýhou PREMIUM nebo CPL
- výplně z HDF desky tloušťky 4 mm potažené dýhou CPL nebo PREMIUM
- středové příčky tloušťky 22 mm a velmi široká horní a dolní příčka tloušťky 35 mm

## KOVÁNÍ

- tři stříbrné závěsy s 2 čepy s horizontální regulací u falcového křídla
- tři skryté závěsy u bezfalcového křídla
- zadlabací zámek u falcového křídla a magnetický u bezfalcového křídla na klíč, patentní vložku, úsporný nebo se zamykacím mechanismem

## PROSKLENÍ

- standardně mléčné nebo čiré tvrzené sklo a za příplatek lepené sklo VSG 221, bezpečnostní mléčné sklo, oboustranně hladké
- možnost změnit stranu prosklení na REVERS (standardní prosklení AVERS)

## DOSTUPNÁ ŘEŠENÍ (str. 119-130)

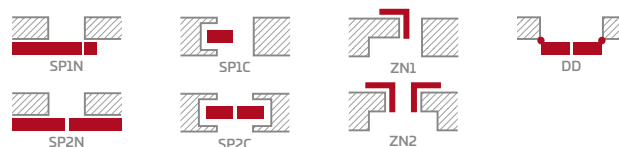

## DOSTUPNÉ ŠÍŘKY KŘÍDEL

60 70 80 90 100

## ZA PŘÍPLATEK

ventilační seříznutí	173,00Kč*/209,33Kč**
plastová pouzdra imitující dřevo (4 ks)	130,00Kč*/157,30Kč**
kovová kulatá a čtvercová pouzdra (4 ks); povrchová úprava: kartáčovaný nikl, patina, bílá a černá	693,00Kč*/838,53Kč**
větrací mřížka (pouze pro křídla s šířkou 80, 90, 100)	173,00Kč*/209,33Kč**
falcové a bezfalcové křídlo „100“	347,00Kč*/419,87Kč**
lepené sklo VSG 221, bezpečnostní mléčné sklo, oboustranně hladké cena za 1 ks skla	364,00Kč*/440,44Kč**
kovové krytky závěsů u falcového křídla (odstín: kartáčovaný nikl, patina, lesklý chrom, lesklá mosaz, bílý a černý); cena za komplet pro 1 závěs	78,00Kč*/94,38Kč**
padací těsnění	780,00Kč*/943,80Kč**

\* CENA BEZ DPH, \*\* CENA VČETNĚ DPH, \*/\*\* Cena zahrnuje pouze křídlo, bez kliky a zárubně

1) bílá hladká dýha imitující natřený povrch

# MAGNOLIA



INTERIÉROVÁ RÁMOVÁ DVEŘNÍ KŘÍDLA STILE FALCOVÁ A BEZFALCOVÁ



MAGNOLIA 1  
dekor OŘECH GREKO, klika DECO



MAGNOLIA 1



MAGNOLIA 2



MAGNOLIA 3



MAGNOLIA 4



MAGNOLIA 5



MAGNOLIA 6



MAGNOLIA 7



MAGNOLIA 8



Představený model MAGNOLIA 1 s dýhou OŘECH GREKO s klikou DECO



### GREKO

3891,00kc\*/4708,11kc\*\*



### PREMIUM

4671,00kc\*/5651,91kc\*\*

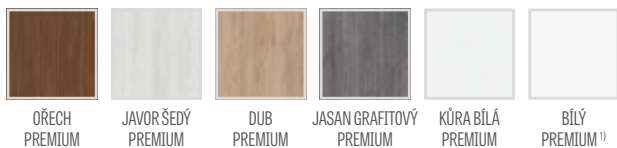

### CPL

4671,00kc\*/5651,91kc\*\*



MDF rám pro dýhy GREKO



Rám z lepeného dřeva pro dýhy PREMIUM a CPL

## KONSTRUKCE

- falcové nebo bezfalcové křídlo vyrobené v rámovém provedení STILE
- rámy z MDF desky potažené dýhou GREKO a vertikální rámy ze sendvičově lepeného dřeva obložené tenkými HDF deskami potažené dýhou PREMIUM nebo CPL
- výplně z HDF desky tloušťky 4 mm potažené dýhou GREKO, CPL nebo PREMIUM

## KOVÁNÍ

- tři stříbrné závěsy s 2 čepy s horizontální regulací u falcového křídla
- tři skryté závěsy u bezfalcového křídla
- zadlabací zámek u falcového křídla a magnetický u bezfalcového křídla na klíč, patentní vložku, úsporný nebo se zamykacím mechanismem

## PROSKLENÍ

- standardně mléčné nebo čiré tvrzené sklo a za příplatek lepené sklo VSG 221, bezpečnostní mléčné sklo, oboustranně hladké
- možnost změnit stranu prosklení na REVERS (standardní prosklení AVERS)

## DOSTUPNÁ ŘEŠENÍ (str. 119-130)

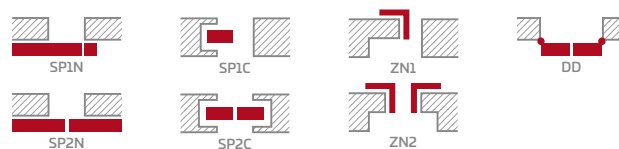

## DOSTUPNÉ ŠÍŘKY KŘÍDEL

60 70 80 90 100

## ZA PŘÍPLATEK

ventilační seříznutí	173,00kc*/209,33kc**
plastová pouzdra imitující dřevo (4 ks)	130,00kc* / 157,30kc**
kovová kulatá a čtvercová pouzdra (4 ks); povrchová úprava: kartáčovaný nikl, patina, bílá a černá	693,00kc*/838,53kc**
větrací mřížka (pouze pro křídla s šířkou 80, 90, 100)	173,00kc*/209,33kc**
falcové a bezfalcové křídlo „100“	347,00kc*/419,87kc**
lepené sklo VSG 221, bezpečnostní mléčné sklo, oboustranně hladké cena za 1 ks skla	165,00kc*/199,65kc**
kovové krytky závěsů u falcového křídla (odstín: kartáčovaný nikl, patina, lesklý chrom, lesklá mosaz, bílý a černý); cena za komplet pro 1 závěs	78,00kc*/94,38kc**
padací těsnění	780,00kc*/943,80kc**

<sup>1)</sup> bílá hladká dýha imitující natřený povrch

<sup>2)</sup> vertikální rámy bílý greko, příčky a výplně ořech greko



# JUKA

CENOVÝ HIT!



INTERIÉROVÁ RÁMOVÁ DVEŘNÍ KŘÍDLA STILE FALCOVÁ A BEZFALCOVÁ



JUKA 4  
dekor DUB STŘEDNĚ TMAVÝ GREKO, klika FUTURA INOX



JUKA 1



JUKA 2



JUKA 3



JUKA 4



JUKA 5



JUKA 6



JUKA 7



JUKA 8



Představený model JUKA 1 s dýhou DUB STŘEDNĚ TMAVÝ GREKO s klikou FUTURA INOX



### GREKO

3111,00kc\*/3764,31kc\*\*



OŘECH  
GREKO

ZLATÝ DUB  
GREKO

DUB  
GREKO

DUB ŠEDÝ  
GREKO

BÍLÝ  
GREKO<sup>1)</sup>

SNĚHOVĚ BÍLÝ  
GREKO<sup>1)</sup>

SONOMA  
GREKO

BOROVICE BÍLÁ  
GREKO

DUB STŘEDNĚ  
TMAVÝ GREKO

JILM  
GREKO

SANREMO  
GREKO

### PREMIUM

3891,00kc\*/4708,11kc\*\*



OŘECH  
PREMIUM

JAVOR ŠEDÝ  
PREMIUM

DUB  
PREMIUM

JASAN GRAFITOVÝ  
PREMIUM

KŮRA BÍLÁ  
PREMIUM

BÍLÝ  
PREMIUM<sup>1)</sup>

### CPL

3891,00kc\*/4708,11kc\*\*

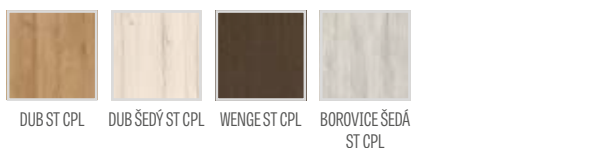

DUB ST CPL

DUB ŠEDÝ ST CPL

WENGEST CPL

BOROVICE ŠEDÁ  
ST CPL



MDF rám  
pro dýhy GREKO



Rám z lepeného dřeva  
pro dýhy PREMIUM a CPL

## KONSTRUKCE

- falcové nebo bezfalcové křídlo vyrobené v rámovém provedení STILE
- rámy z MDF desky potažené dýhou GREKO a vertikální rámy ze sendvičově lepeného dřeva obložené tenkými HDF deskami potažené dýhou PREMIUM nebo CPL
- výplně z HDF desky tloušťky 4 mm potažené dýhou GREKO, CPL nebo PREMIUM

## KOVÁNÍ

- tři stříbrné závěsy s 2 čepy s horizontální regulací u falcového křídla
- tři skryté závěsy u bezfalcového křídla
- zadabací zámek u falcového křídla a magnetický u bezfalcového křídla na klíč, patentní vložku, úsporný nebo se zamykacím mechanismem

## PROSKLENÍ

- standardně mléčné nebo čiré tvrzené sklo a za příplatek lepené sklo VSG 221, bezpečnostní mléčné sklo, oboustranně hladké
- možnost změnit stranu prosklení na REVERS (standardní prosklení AVERS)

## DOSTUPNÁ ŘEŠENÍ (str. 119-130)

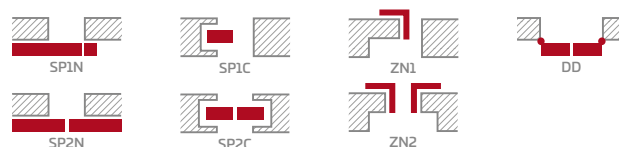

## DOSTUPNÉ ŠÍŘKY KŘÍDEL

60 70 80 90 100

## ZA PŘÍPLATEK

ventilační seříznutí	173,00kc*/209,33kc**
plastová pouzdra imitující dřevo (4 ks)	130,00kc* / 157,30kc**
kovová kulatá a čtvercová pouzdra (4 ks); povrchová úprava: kartáčovaný nikl, patina, bílá a černá	693,00kc*/838,53kc**
větrací mřížka (pouze pro křídla s šířkou 80, 90, 100)	173,00kc*/209,33kc**
falcové a bezfalcové křídlo „100“	347,00kc*/419,87kc**
lepené sklo VSG 221, bezpečnostní mléčné sklo, oboustranně hladké	
JUKA 1 .....	1733,00kc*/2096,93kc**
JUKA 2 .....	927,00kc*/1121,67kc**
JUKA 3 .....	121,00kc*/146,41kc**
JUKA 4 .....	1733,00kc*/2096,93kc**
JUKA 5 .....	1300,00kc*/1573,00kc**
JUKA 6 .....	867,00kc*/1049,07kc**
JUKA 7 .....	433,00kc*/523,93kc**
kovové krytky závěsů u falcového křídla (odstín: kartáčovaný nikl, patina, lesklý chrom, lesklá mosaz, bílý a černý); cena za komplet pro 1 závěs	78,00kc*/94,38kc**
padací těsnění	780,00kc*/943,80kc**

\* CENA BEZ DPH, \*\* CENA VČETNĚ DPH, \*/\*\* Cena zahrnuje pouze křídlo, bez kliky a zárubně

<sup>1)</sup> bílá hladká dýha imitující natřený povrch



# FORSYCJA

CENOVÝ HIT!



INTERIÉROVÁ RÁMOVÁ DVEŘNÍ KŘÍDLA STILE FALCOVÁ A BEZFALCOVÁ



FORSYCJA 1  
dekor BÍLÝ GREKO, klika TUPAI 2275 Q



FORSYCJA 1



FORSYCJA 2



FORSYCJA 3



FORSYCJA 4



FORSYCJA 5



FORSYCJA 6



FORSYCJA 7



FORSYCJA 8

Představený model FORSYCJA 4 s dýhou BÍLÝ GREKO s klikou TUPAI 2275 Q



### GREKO

3111,00kc\*/3764,31kc\*\*

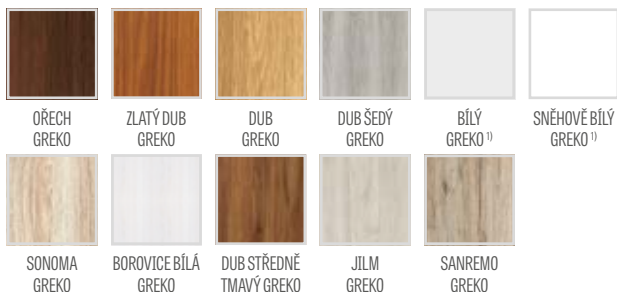

### PREMIUM

3891,00kc\*/4708,11kc\*\*



### CPL

3891,00kc\*/4708,11kc\*\*



MDF rám pro dýhy GREKO



Rám z lepeného dřeva pro dýhy PREMIUM a CPL

## KONSTRUKCE

- falcové nebo bezfalcové křídlo vyrobené v rámovém provedení STILE
- rámy z MDF desky potažené dýhou GREKO a vertikální rámy ze sendvičově lepeného dřeva obložené tenkými HDF deskami potažené dýhou PREMIUM nebo CPL
- výplně z HDF desky tloušťky 4 mm potažené dýhou GREKO, CPL nebo PREMIUM

## KOVÁNÍ

- tři stříbrné závěsy s 2 čepy s horizontální regulací u falcového křídla
- tři skryté závěsy u bezfalcového křídla
- zadlabací zámek u falcového křídla a magnetický u bezfalcového křídla na klíč, patentní vložku, úsporný nebo se zamykacím mechanismem

## PROSKLENÍ

- standardně mléčné nebo čiré tvrzené sklo a za příplatek lepené sklo VSG 221, bezpečnostní mléčné sklo, oboustranně hladké
- možnost změnit stranu prosklení na REVERS (standardní prosklení AVERS)

## DOSTUPNÁ ŘEŠENÍ (str. 119-130)

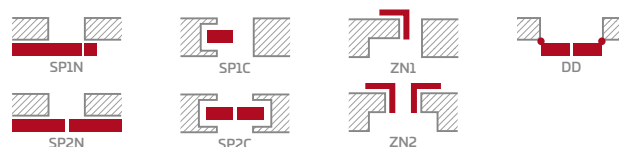

## DOSTUPNÉ ŠÍŘKY KŘÍDEL

60 70 80 90 100

## ZA PŘÍPLATEK

ventilační seříznutí	173,00kc*/209,33kc**
plastová pouzdra imitující dřevo (4 ks)	130,00kc* / 157,30kc**
kovová kulatá a čtvercová pouzdra (4 ks); povrchová úprava: kartáčovaný nikl, patina, bílá a černá	693,00kc*/838,53kc**
větrací mřížka (pouze pro křídla s šířkou 80, 90, 100)	173,00kc*/209,33kc**
falcové a bezfalcové křídlo „100“	347,00kc*/419,87kc**
lepené sklo VSG 221, bezpečnostní mléčné sklo, oboustranně hladké	
FORSYCJA 1 a 4.....	1820,00kc*/2202,20kc**
FORSYCJA 2.....	953,00kc*/1153,13kc**
FORSYCJA 5 a 7.....	1213,00kc*/1467,73kc**
FORSYCJA 6.....	607,00kc*/734,47kc**
kovové krytky závěsů u falcového křídla (odstín: kartáčovaný nikl, patina, lesklý chrom, lesklá mosaz, bílý a černý); cena za komplet pro 1 závěs	78,00kc*/94,38kc**
padací těsnění	780,00kc*/943,80kc**

\* CENA BEZ DPH, \*\* CENA VČETNĚ DPH, \*/\*\* Cena zahrnuje pouze křídlo, bez kliky a zárubně

1) bílá hladká dýha imitující natřený povrch



INTERIÉROVÁ RÁMOVÁ DVEŘNÍ KŘÍDLA STILE FALCOVÁ A BEZFALCOVÁ



LAWENDA 7  
dekor DUB GREKO, klíka DECO



LAWENDA 1



LAWENDA 2



LAWENDA 3



LAWENDA 4



LAWENDA 5



LAWENDA 6



LAWENDA 7



LAWENDA 8



LAWENDA 9

Představený model LAWENDA 1 s dýhou DUB GREKO s klikou DECO



### GREKO

3111,00kc\*/3764,31kc\*\*

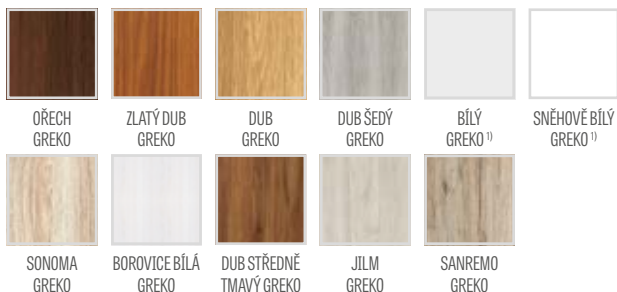

### PREMIUM

3891,00kc\*/4708,11kc\*\*



### CPL

3891,00kc\*/4708,11kc\*\*

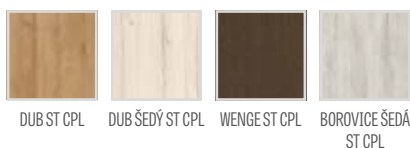

MDF rám pro dýhy GREKO



Rám z lepeného dřeva pro dýhy PREMIUM a CPL

## KONSTRUKCE

- falcové nebo bezfalcové křídlo vyrobené v rámovém provedení STILE
- rámy z MDF desky potažené dýhou GREKO a vertikální rámy ze sendvičově lepeného dřeva obložené tenkými HDF deskami potažené dýhou PREMIUM nebo CPL
- výplně z HDF desky tloušťky 4 mm potažené dýhou GREKO, CPL nebo PREMIUM

## KOVÁNÍ

- tři stříbrné závěsy s 2 čepy s horizontální regulací u falcového křídla
- tři skryté závěsy u bezfalcového křídla
- zadlabací zámek u falcového křídla a magnetický u bezfalcového křídla na klíč, patentní vložku, úsporný nebo se zamykacím mechanismem

## PROSKLENÍ

- standardně mléčné nebo čiré tvrzené sklo a za příplatek lepené sklo VSG 221, bezpečnostní mléčné sklo, oboustranně hladké
- možnost změnit stranu prosklení na REVERS (standardní prosklení AVERS)

## DOSTUPNÁ ŘEŠENÍ (str. 119-130)

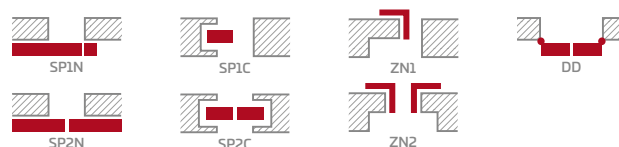

## DOSTUPNÉ ŠÍŘKY KŘÍDEL

60 70 80 90 100

## ZA PŘÍPLATEK

ventilační seříznutí	173,00kc*/209,33kc**
plastová pouzdra imitující dřevo (4 ks)	130,00kc* / 157,30kc**
kovová kulatá a čtvercová pouzdra (4 ks); povrchová úprava: kartáčovaný nikel, patina, bílá a černá	693,00kc*/838,53kc**
větrací mřížka (pouze pro křídla s šířkou 80, 90, 100)	173,00kc*/209,33kc**
falcové a bezfalcové křídlo „100“	347,00kc*/419,87kc**
lepené sklo VSG 221, bezpečnostní mléčné sklo, oboustranně hladké	
LAWENDA 1 a 7.....	1690,00kc*/2044,90kc**
LAWENDA 2 a 5.....	563,00kc*/681,23kc**
LAWENDA 4 a 6.....	1127,00kc*/1363,67kc**
LAWENDA 8.....	823,00kc*/995,83kc**
LAWENDA 9.....	69,00kc*/83,49kc**
kovové krytky závěsů u falcového křídla (odstín: kartáčovaný nikel, patina, lesklý chrom, lesklá mosaz, bílý a černý); cena za komplet pro 1 závěs	78,00kc*/94,38kc**
padací těsnění	780,00kc*/943,80kc**

\* CENA BEZ DPH, \*\* CENA VČETNĚ DPH, \*/\*\* Cena zahrnuje pouze křídlo, bez kliky a zárubně

1) bílá hladká dýha imitující natřený povrch





IRYS 1  
dekor BÍLÝ PREMIUM, klika CUBE



IRYS 1



IRYS 2



IRYS 3



IRYS 4



IRYS 5



IRYS 6



IRYS 7



IRYS 8

Představený model IRYS 1 s dýhou BÍLÝ PREMIUM s klikou CUBE



### GREKO

4160,00kc\*/5033,60kc\*\*



### PREMIUM

4680,00kc\*/5662,80kc\*\*



### CPL

4680,00kc\*/5662,80kc\*\*



MDF rám pro dýhy GREKO



Rám z lepeného dřeva pro dýhy PREMIUM a CPL

## KONSTRUKCE

- falcové nebo bezfalcové křídlo vyrobené v rámovém provedení STILE
- rámy z MDF desky potažené dýhou GREKO a vertikální rámy ze sendvičově lepeného dřeva obložené tenkými HDF deskami potažené dýhou PREMIUM nebo CPL
- výplně z HDF desky tloušťky 4 mm potažené dýhou GREKO, CPL nebo PREMIUM

## KOVÁNÍ

- tři stříbrné závěsy s 2 čepy s horizontální regulací u falcového křídla
- tři skryté závěsy u bezfalcového křídla
- zadlabací zámek u falcového křídla a magnetický u bezfalcového křídla na klíč, patentní vložku, úsporný nebo se zamykacím mechanismem

## PROSKLENÍ

- standardně mléčné nebo čiré tvrzené sklo a za příplatek lepené sklo VSG 221, bezpečnostní mléčné sklo, oboustranně hladké
- možnost změnit stranu prosklení na REVERS (standardní prosklení AVERS)

## DOSTUPNÁ ŘEŠENÍ (str. 119-130)

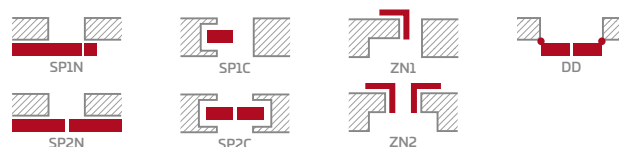

## DOSTUPNÉ ŠÍŘKY KŘÍDEL

60 70 80 90 100

## ZA PŘÍPLATEK

ventilační seříznutí	173,00kc*/209,33kc**
plastová pouzdra imitující dřevo (4 ks)	130,00kc* / 157,30kc**
kovová kulatá a čtvercová pouzdra (4 ks); povrchová úprava: kartáčovaný nikl, patina, bílá a černá	693,00kc*/838,53kc**
větrací mřížka (pouze pro křídla s šířkou 80, 90, 100)	173,00kc*/209,33kc**
falcové a bezfalcové křídlo „100“	347,00kc*/419,87kc**
lepené sklo VSG 221, bezpečnostní mléčné sklo, oboustranně hladké cena za 1 ks skla	260,00kc*/314,60kc**
kovové krytky závěsů u falcového křídla (odstín: kartáčovaný nikl, patina, lesklý chrom, lesklá mosaz, bílý a černý); cena za komplet pro 1 závěs	78,00kc*/94,38kc**
padací těsnění	780,00kc*/943,80kc**

\* CENA BEZ DPH, \*\* CENA VČETNĚ DPH, \*/\*\* Cena zahrnuje pouze křídlo, bez kliky a zárubně

1) bílá hladká dýha imitující natřený povrch

# DAGLEZJA



INTERIÉROVÁ RÁMOVÁ DVEŘNÍ KŘÍDLA STILE FALCOVÁ A BEZFALCOVÁ



DAGLEZJA 1  
dekor DUB ŠEDÝ GREKO, klika ERKADO černý mat



DAGLEZJA 1



DAGLEZJA 2



DAGLEZJA 3



DAGLEZJA 4



DAGLEZJA 5



DAGLEZJA 6



DAGLEZJA 7



DAGLEZJA 8



Představený model DAGLEZUA 1 s dýhou DUB ŠEDÝ GREKO s klikou ERKADO černý mat



## GREKO

4160,00kc\*/5033,60kc\*\*



OŘECH  
GREKO

JILM  
GREKO

DUB  
GREKO

DUB ŠEDÝ  
GREKO

BÍLÝ  
GREKO 1)

SNĚHOVĚ BÍLÝ  
GREKO 1)



SONOMA  
GREKO



BOROVICE BÍLÁ  
GREKO



DUB STŘEDNĚ  
TMAVÝ GREKO

## PREMIUM

4680,00kc\*/5662,80kc\*\*



OŘECH  
PREMIUM

JAVOR ŠEDÝ  
PREMIUM

DUB  
PREMIUM

JASAN GRAFITOVÝ  
PREMIUM

KŮRA BÍLÁ  
PREMIUM

BÍLÝ  
PREMIUM 1)

## CPL

4680,00kc\*/5662,80kc\*\*

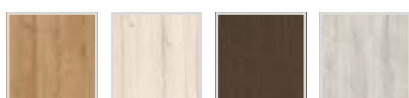

DUB ST CPL

DUB ŠEDÝ ST CPL

WENG ST CPL

BOROVICE ŠEDÁ  
ST CPL



MDF rám  
pro dýhy GREKO



Rám z lepeného dřeva  
pro dýhy PREMIUM a CPL

## KONSTRUKCE

- falcové nebo bezfalcové křídlo vyrobené v rámovém provedení STILE
- rámy z MDF desky potažené dýhou GREKO nebo vertikální rámy ze sendvičově lepeného dřeva obložené tenkými HDF deskami potažené dýhou PREMIUM nebo CPL
- výplně z HDF desky tloušťky 4 mm potažené dýhou GREKO, CPL nebo PREMIUM
- velmi široká příčka

## KOVÁNÍ

- tři stříbrné závěsy s 2 čepy s horizontální regulací u falcového křídla
- tři skryté závěsy u bezfalcového křídla
- zadlabací zámek u falcového křídla a magnetický u bezfalcového křídla na klíč, patentní vložku, úsporný nebo se zamykacím mechanismem

## PROSKLENÍ

- standardně mléčné nebo čiré tvrzené sklo a za příplatek lepené sklo VSG 221, bezpečnostní mléčné sklo, oboustranně hladké
- možnost změnit stranu prosklení na REVERS (standardní prosklení AVERS)

## DOSTUPNÁ ŘEŠENÍ (str. 119-130)

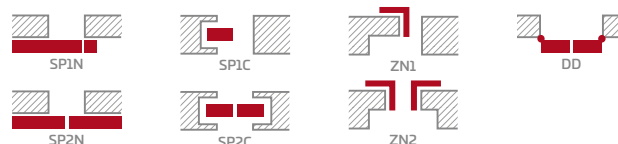

## DOSTUPNÉ ŠÍRKY KŘÍDEL

60 70 80 90 100

## ZA PŘÍPLATEK

ventilační seříznutí	173,00kc*/209,33kc**
plastová pouzdra imitující dřevo (4 ks)	130,00kc* / 157,30kc**
kovová kulatá a čtvercová pouzdra (4 ks); povrchová úprava: kartáčovaný nikl, patina, bílá a černá	693,00kc*/838,53kc**
větrací mřížka (pouze pro křídla s šířkou 80, 90, 100)	173,00kc*/209,33kc**
falcové a bezfalcové křídlo „100“	347,00kc*/419,87kc**
lepené sklo VSG 221, bezpečnostní mléčné sklo, oboustranně hladké cena za 1 ks skla	69,00kc*/83,49kc**
kovové krytky závěsů u falcového křídla (odstín: kartáčovaný nikl, patina, lesklý chrom, lesklá mosaz, bílý a černý); cena za komplet pro 1 závěs	78,00kc*/94,38kc**
padací těsnění	780,00kc*/943,80kc**

\* CENA BEZ DPH, \*\* CENA VČETNĚ DPH, \*/\*\* Cena zahrnuje pouze křídlo, bez kliky a zárubně

1) bílá hladká dýha imitující natřený povrch

# FREZJA



INTERIÉROVÁ RÁMOVÁ DVEŘNÍ KŘÍDLA STILE FALCOVÁ A BEZFALCOVÁ



FREZJA 5  
dekor BOROVICE ŠEDÁ ST CPL, klika ERKADO černý mat



FREZJA 1



FREZJA 2



FREZJA 3 <sup>2)</sup>



FREZJA 4



FREZJA 5



FREZJA 6



FREZJA 7 <sup>3)</sup>



FREZJA 8

<sup>2)</sup> FREZJA 3 a 8 – sklo tloušťky 8 mm

<sup>3)</sup> FREZJA 7 – model pouze se zrcadlem  
druhá strana – deska s dýhou  
v daném dekoru

Představený model FREZJA 1 s dýhou BOROVICE ŠEDÁ ST CPL s klikou ERKADO černý mat



## GREKO

4160,00kc\*/5033,60kc\*\*

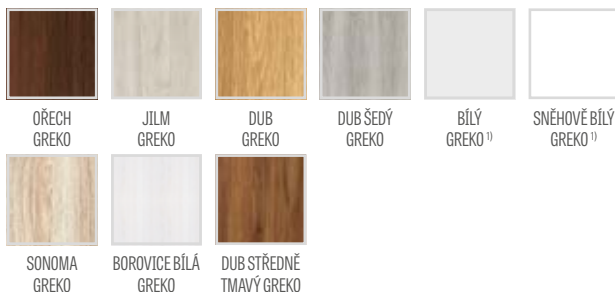

## PREMIUM

4680,00kc\*/5662,80kc\*\*



## CPL

4680,00kc\*/5662,80kc\*\*



MDF rám pro dýhy GREKO



Rám z lepeného dřeva pro dýhy PREMIUM a CPL

## KONSTRUKCE

- falcové nebo bezfalcové křídlo vyrobené v rámovém provedení STILE
- rámy z MDF desky potažené dýhou GREKO a vertikální rámy ze sendvičově lepeného dřeva obložené tenkými HDF deskami potažené dýhou PREMIUM nebo CPL
- panely z HDF desky tloušťky 16 mm (u modelu FREZJA 2 a 6 také výplň 4 mm) potažené dýhou GREKO, CPL nebo PREMIUM, FREZJA 7 dostupná pouze se zrcadlem

## KOVÁNÍ

- tři stříbrné závěsy s 2 čepy s horizontální regulací u falcového křídla
- tři skryté závěsy u bezfalcového křídla
- zadlabací zámek u falcového křídla a magnetický u bezfalcového křídla na klíč, patentní vložku, úsporný nebo se zamykacím mechanismem

## PROSKLENÍ

- standardně mléčné nebo čiré tvrzené sklo a za příplatek lepené sklo VSG 221, bezpečnostní mléčné sklo, oboustranně hladké (netýká se Frezja 8)
- možnost změnit stranu prosklení na REVERS (standardní prosklení AVERS)

## DOSTUPNÁ ŘEŠENÍ <sup>3)</sup> (str. 119-130)

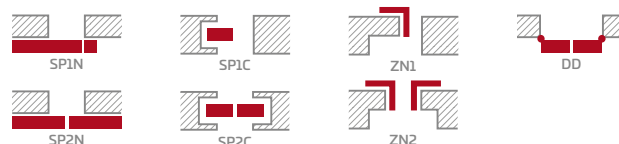

## DOSTUPNÉ ŠÍŘKY KŘÍDEL

60 70 80 90 100

## ZA PŘÍPLATEK

ventilační seříznutí	173,00kc*/209,33kc**
plastová pouzdra imitující dřevo (4 ks) <sup>2)</sup>	130,00kc* / 157,30kc**
kovová kulatá a čtvercová pouzdra <sup>2)</sup> (4 ks); povrchová úprava: kartáčovaný nikl, patina, bílá a černá	693,00kc*/838,53kc**
větrací mřížka <sup>2)</sup> (pouze pro křídla s šířkou 80, 90, 100)	173,00kc*/209,33kc**
falcové a bezfalcové křídlo „100“	347,00kc*/419,87kc**
lepené sklo VSG 221, bezpečnostní mléčné sklo, oboustranně hladké	
FREZJA 1 (VSG 221).....	520,00kc*/629,20kc**
FREZJA 3 (VSG 441).....	867,00kc*/1049,07kc**
FREZJA 5 (VSG 221).....	260,00kc*/314,60kc**
kovové krytky závěsů u falcového křídla (odstín: kartáčovaný nikl, patina, lesklý chrom, lesklá mosaz, bílý a černý); cena za komplet pro 1 závěs	78,00kc*/94,38kc**
padací těsnění (není u FREZJA 8)	780,00kc*/943,80kc**

<sup>1)</sup> bílá hladká dýha imitující natřený povrch

<sup>2)</sup> nedostupné u FREZJA 8

<sup>3)</sup> FREZJA 8 není k dispozici u posuvných systémů

# DEBECJA



INTERIÉROVÁ RÁMOVÁ DVEŘNÍ KŘÍDLA STILE FALCOVÁ A BEZFALCOVÁ



DEBECJA 1  
dekor JASAN GRAFITOVÝ PREMIUM, klika MILANO



DEBECJA 1



DEBECJA 2



DEBECJA 3



DEBECJA 4



DEBECJA 5



DEBECJA 6



DEBECJA 7



Představený model DEBECJA 1 s dýhou JASAN GRAFITOVÝ PREMIUM s klikou MILANO



### GREKO

4160,00kc\*/5033,60kc\*\*

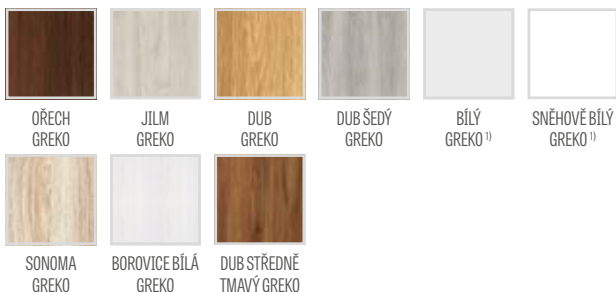

### PREMIUM

4680,00kc\*/5662,80kc\*\*



### CPL

4680,00kc\*/5662,80kc\*\*

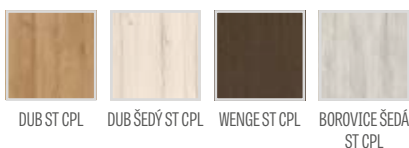

MDF rám pro dýhy GREKO



Rám z lepeného dřeva pro dýhy PREMIUM a CPL

## KONSTRUKCE

- falcové nebo bezfalcové křídlo vyrobené v rámovém provedení STILE
- rámy z MDF desky potažené dýhou GREKO nebo vertikální rámy ze sendvičově lepeného dřeva obložené tenkými HDF deskami potažené dýhou PREMIUM nebo CPL
- výplně z HDF desky tloušťky 4 mm potažené dýhou GREKO, CPL nebo PREMIUM
- velmi široká příčka

## KOVÁNÍ

- tři stříbrné závěsy s 2 čepy s horizontální regulací u falcového křídla
- tři skryté závěsy u bezfalcového křídla
- zadlabací zámek u falcového křídla a magnetický u bezfalcového křídla na klíč, patentní vložku, úsporný nebo se zamykacím mechanismem

## PROSKLENÍ

- standardně mléčné nebo čiré tvrzené sklo a za příplatek lepené sklo VSG 221, bezpečnostní mléčné sklo, oboustranně hladké
- možnost změnit stranu prosklení na REVERS (standardní prosklení AVERS)

## DOSTUPNÁ ŘEŠENÍ (str. 119-130)

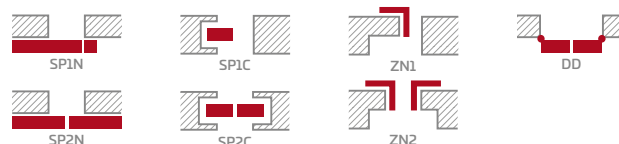

## DOSTUPNÉ ŠÍRKY KŘÍDEL

60 70 80 90 100

## ZA PŘÍPLATEK

ventilační seříznutí	173,00kc*/209,33kc**
plastová pouzdra imitující dřevo (4 ks)	130,00kc* / 157,30kc**
kovová kulatá a čtvercová pouzdra (4 ks); povrchová úprava: kartáčovaný nikl, patina, bílá a černá	693,00kc*/838,53kc**
větrací mřížka (pouze pro křídla s šířkou 80, 90, 100)	173,00kc*/209,33kc**
falcové a bezfalcové křídlo „100“	347,00kc*/419,87kc**
lepené sklo VSG 221, bezpečnostní mléčné sklo, oboustranně hladké cena za 1 ks skla	303,00kc*/366,63kc**
kovové krytky závěsů u falcového křídla (odstín: kartáčovaný nikl, patina, lesklý chrom, lesklá mosaz, bílý a černý); cena za komplet pro 1 závěs	78,00kc*/94,38kc**
padací těsnění	780,00kc*/943,80kc**

\* CENA BEZ DPH, \*\* CENA VČETNĚ DPH, \*/\*\* Cena zahrnuje pouze křídlo, bez kliky a zárubně

<sup>1)</sup> bílá hladká dýha imitující natřený povrch



# NEMEZJA

INTERIÉROVÁ RÁMOVÁ DVEŘNÍ KŘÍDLA STILE FALCOVÁ A BEZFALCOVÁ



NEMEZJA 7  
dekor BOROVICE ŠEDÁ ST CPL, klika ERKADO černý mat



NEMEZJA 1



NEMEZJA 4



NEMEZJA 6



NEMEZJA 7



NEMEZJA 8



NEMEZJA 9



NEMEZJA 10



NEMEZJA 11



NEMEZJA 12

Představený model NEMEZJA 6 s dýhou BOROVICE ŠEDÁ ST CPL s klikou ERKADO černý mat



## GREKO

4767,00kc\*/5768,07kc\*\*

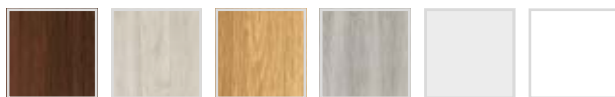

OŘECH  
GREKO

JILM  
GREKO

DUB  
GREKO

DUB ŠEDÝ  
GREKO

BÍLÝ  
GREKO 1)

SNĚHOVĚ BÍLÝ  
GREKO 1)



SONOMA  
GREKO



BOROVICE BÍLÁ  
GREKO



DUB STŘEDNĚ  
TMAVÝ GREKO

## PREMIUM

5373,00kc\*/6501,33kc\*\*



OŘECH  
PREMIUM

JAVOR ŠEDÝ  
PREMIUM

DUB  
PREMIUM

JASAN GRAFITOVÝ  
PREMIUM

KŮRA BÍLÁ  
PREMIUM

BÍLÝ  
PREMIUM 1)

## CPL

5373,00kc\*/6501,33kc\*\*

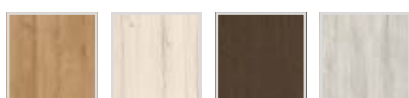

DUB ST CPL

DUB ŠEDÝ ST CPL

WENGEST CPL

BOROVICE ŠEDÁ  
ST CPL



MDF rám  
pro dýhy GREKO



Rám z lepeného dřeva  
pro dýhy PREMIUM a CPL

## KONSTRUKCE

- falcové nebo bezfalcové křídlo vyrobené v rámovém provedení STILE
- rámy z MDF desky potažené dýhou GREKO a vertikální rámy ze sendvičově lepeného dřeva obložené tenkými HDF deskami potažené dýhou PREMIUM nebo CPL
- panely z HDF desky tloušťky 16 mm, zkosené a potažené dýhou ve vybraných dekorech GREKO, CPL nebo PREMIUM

## KOVÁNÍ

- tři stříbrné závěsy s 2 čepy s horizontální regulací u falcového křídla
- tři skryté závěsy u bezfalcového křídla
- zadlabací zámek u falcového křídla a magnetický u bezfalcového křídla na klíč, patentní vložku, úsporný nebo se zamykacím mechanismem

## PROSKLENÍ

- standardně mléčné nebo čiré tvrzené sklo a za příplatek lepené sklo VSG 221, bezpečnostní mléčné sklo, oboustranně hladké
- možnost změnit stranu prosklení na REVERS (standardní prosklení AVERS)

## DOSTUPNÁ ŘEŠENÍ (str. 119-130)

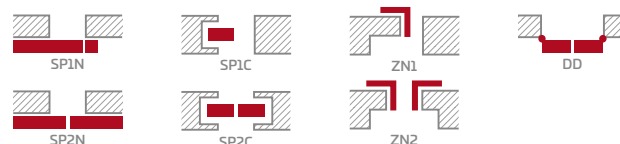

## DOSTUPNÉ ŠÍŘKY KŘÍDEL

60 70 80 90 100

## ZA PŘÍPLATEK

ventilační seříznutí	173,00kc*/209,33kc**
plastová pouzdra imitující dřevo (4 ks)	130,00kc*/157,30kc**
kovová kulatá a čtvercová pouzdra (4 ks); povrchová úprava: kartáčovaný nikl, patina, bílá a černá	693,00kc*/838,53kc**
větrací mřížka (pouze pro křídla s šířkou 80, 90, 100)	173,00kc*/209,33kc**
falcové a bezfalcové křídlo „100“	347,00kc*/419,87kc**
lepené sklo VSG 221, bezpečnostní mléčné sklo, oboustranně hladké	
NEMEZJA 1 .....	1907,00kc*/2307,47kc**
NEMEZJA 9 .....	1733,00kc*/2096,93kc**
NEMEZJA 7 .....	1473,00kc*/1782,33kc**
NEMEZJA 4 a 11 .....	1300,00kc*/1573,00kc**
NEMEZJA 10 .....	347,00kc*/419,87kc**
kovové krytky závěsů u falcového křídla (odstín: kartáčovaný nikl, patina, lesklý chrom, lesklá mosaz, bílý a černý); cena za komplet pro 1 závěs	78,00kc*/94,38kc**
padací těsnění	780,00kc*/943,80kc**

\* CENA BEZ DPH, \*\* CENA VČETNĚ DPH, \*/\*\* Cena zahrnuje pouze křídlo, bez kliky a zárubně

1) bílá hladká dýha imitující natřený povrch

# BERBERYS



INTERIÉROVÁ RÁMOVÁ DVEŘNÍ KŘÍDLA STILE FALCOVÁ A BEZFALCOVÁ



BERBERYS 1  
dekor JASAN GRAFITOVÝ PREMIUM, klika FUTURA INOX



BERBERYS 1



BERBERYS 2



BERBERYS 3



BERBERYS 4



BERBERYS 5



BERBERYS 6



BERBERYS 7



BERBERYS 8

Představený model IBERBERYS 1 s dýhou JASAN GRAFITOVÝ PREMIUM s klikou FUTURA INOX



### GREKO

4853,00kc\*/5872,13kc\*\*

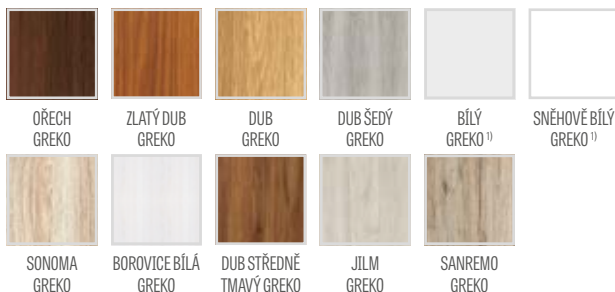

### PREMIUM

5373,00kc\*/6501,33kc\*\*



### CPL

5373,00kc\*/6501,33kc\*\*

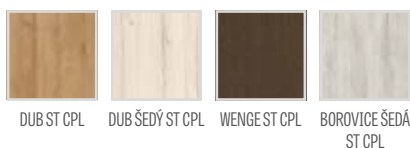

MDF rám pro dýhy GREKO



Rám z lepeného dřeva pro dýhy PREMIUM a CPL

## KONSTRUKCE

- falcové nebo bezfalcové křídlo vyrobené v rámovém provedení STILE
- rámy z MDF desky potažené dýhou GREKO a vertikální rámy ze sendvičově lepeného dřeva obložené tenkými HDF deskami potažené dýhou PREMIUM nebo CPL
- výplně z HDF desky tloušťky 4 mm potažené dýhou GREKO, CPL nebo PREMIUM
- vložky z kartáčovaného hliníku

## KOVÁNÍ

- tři stříbrné závěsy s 2 čepy s horizontální regulací u falcového křídla
- tři skryté závěsy u bezfalcového křídla
- zadlabací zámek u falcového křídla a magnetický u bezfalcového křídla na klíč, patentní vložku, úsporný nebo se zamykacím mechanismem

## PROSKLENÍ

- standardně mléčné nebo čiré tvrzené sklo a za příplatek lepené sklo VSG 221, bezpečnostní mléčné sklo, oboustranně hladké
- možnost změnit stranu prosklení na REVERS (standardní prosklení AVERS)

## DOSTUPNÁ ŘEŠENÍ (str. 119-130)

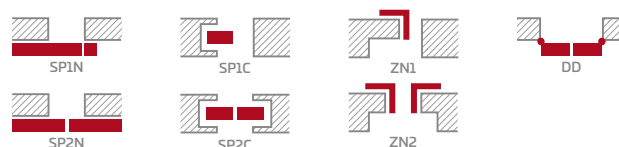

## DOSTUPNÉ ŠÍŘKY KŘÍDEL

60 70 80 90 100

## ZA PŘÍPLATEK

ventilační seříznutí	173,00kc*/209,33kc**
plastová pouzdra imitující dřevo (4 ks)	130,00kc* / 157,30kc**
kovová kulatá a čtvercová pouzdra (4 ks); povrchová úprava: kartáčovaný nikl, patina, bílá a černá	693,00kc*/838,53kc**
větrací mřížka (pouze pro křídla s šířkou 80, 90, 100)	173,00kc*/209,33kc**
falcové a bezfalcové křídlo „100“	347,00kc*/419,87kc**
lepené sklo VSG 221, bezpečnostní mléčné sklo, oboustranně hladké cena za 1 ks skla	165,00kc*/199,65kc**
kovové krytky závěsů u falcového křídla (odstín: kartáčovaný nikl, patina, lesklý chrom, lesklá mosaz, bílý a černý); cena za komplet pro 1 závěs	78,00kc*/94,38kc**
padací těsnění	780,00kc*/943,80kc**

\* CENA BEZ DPH, \*\* CENA VČETNĚ DPH, \*/\*\* Cena zahrnuje pouze křídlo, bez kliky a zárubně

1) bílá hladká dýha imitující natřený povrch



# FLOKS



INTERIÉROVÁ RÁMOVÁ DVEŘNÍ KŘÍDLA STILE FALCOVÁ A BEZFALCOVÁ



FLOKS 8  
dekor DUB ST CPL, klika CUBE



FLOKS 1



FLOKS 2



FLOKS 3



FLOKS 4



FLOKS 5



FLOKS 6



FLOKS 7

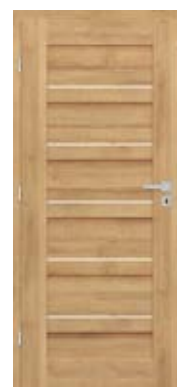

FLOKS 8



Představený model FLOKS 1 s dýhou DUB ST CPL s klikou CUBE



### GREKO

5027,00kc\*/6082,67kc\*\*

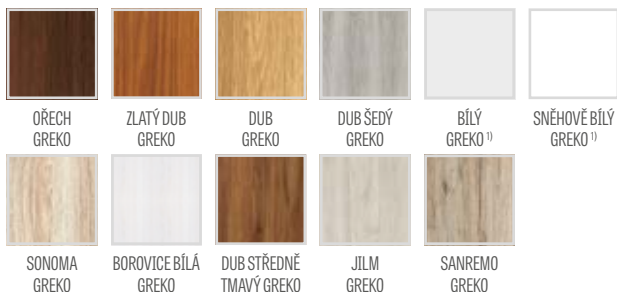

### PREMIUM

5547,00kc\*/6711,87kc\*\*



### CPL

5547,00kc\*/6711,87kc\*\*



MDF rám pro dýhy GREKO



Rám z lepeného dřeva pro dýhy PREMIUM a CPL

## KONSTRUKCE

- falcové nebo bezfalcové křídlo vyrobené v rámovém provedení STILE
- rámy z MDF desky potažené dýhou GREKO a vertikální rámy ze sendvičově lepeného dřeva obložené tenkými HDF deskami potažené dýhou PREMIUM nebo CPL
- výplně z HDF desky tloušťky 4 mm potažené dýhou GREKO, CPL nebo PREMIUM
- vložky z kartáčovaného hliníku

## KOVÁNÍ

- tři stříbrné závěsy s 2 čepy s horizontální regulací u falcového křídla
- tři skryté závěsy u bezfalcového křídla
- zadlabací zámek u falcového křídla a magnetický u bezfalcového křídla na klíč, patentní vložku, úsporný nebo se zamykacím mechanismem

## PROSKLENÍ

- standardně mléčné nebo čiré tvrzené sklo a za příplatek lepené sklo VSG 221, bezpečnostní mléčné sklo, oboustranně hladké
- možnost změnit stranu prosklení na REVERS (standardní prosklení AVERS)

## DOSTUPNÁ ŘEŠENÍ (str. 119-130)

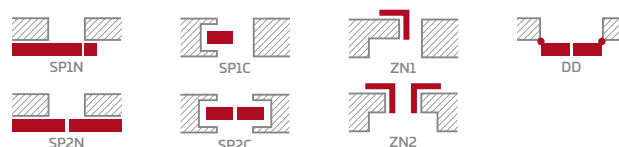

## DOSTUPNÉ ŠÍŘKY KŘÍDEL

60 70 80 90 100

## ZA PŘÍPLATEK

ventilační seříznutí	173,00kc*/209,33kc**
plastová pouzdra imitující dřevo (4 ks)	130,00kc* / 157,30kc**
kovová kulatá a čtvercová pouzdra (4 ks); povrchová úprava: kartáčovaný nikl, patina, bílá a černá	693,00kc*/838,53kc**
větrací mřížka (pouze pro křídla s šířkou 80, 90, 100)	173,00kc*/209,33kc**
falcové a bezfalcové křídlo „100“	347,00kc*/419,87kc**
lepené sklo VSG 221, bezpečnostní mléčné sklo, oboustranně hladké cena za 1 ks skla	199,00kc*/240,79kc**
kovové krytky závěsů u falcového křídla (odstín: kartáčovaný nikl, patina, lesklý chrom, lesklá mosaz, bílý a černý); cena za komplet pro 1 závěs	78,00kc*/94,38kc**
padací těsnění	780,00kc*/943,80kc**

\* CENA BEZ DPH, \*\* CENA VČETNĚ DPH, \*/\*\* Cena zahrnuje pouze křídlo, bez kliky a zárubně

1) bílá hladká dýha imitující natřený povrch

# KROKUS



INTERIÉROVÁ RÁMOVÁ DVEŘNÍ KŘÍDLA STILE FALCOVÁ A BEZFALCOVÁ



KROKUS 1  
dekor OŘECH GREKO, klika DECO



KROKUS 1



KROKUS 2



KROKUS 3



KROKUS 4



KROKUS 5



KROKUS 6

Představený model KROKUS 1 s dýhou OŘECH GREKO s klikou DECO



### GREKO

4160,00kc\*/5033,60kc\*\*



### PREMIUM

4680,00kc\*/5662,80kc\*\*



### CPL

4680,00kc\*/5662,80kc\*\*



MDF rám pro dýhy GREKO



Rám z lepeného dřeva pro dýhy PREMIUM a CPL

## KONSTRUKCE

- falcové nebo bezfalcové křídlo vyrobené v rámovém provedení STILE
- rámy z MDF desky potažené dýhou GREKO a vertikální rámy ze sendvičově lepeného dřeva obložené tenkými HDF deskami potažené dýhou PREMIUM nebo CPL
- výplně z HDF desky tloušťky 4 mm potažené dýhou GREKO, CPL nebo PREMIUM
- vložky z kartáčovaného hliníku

## KOVÁNÍ

- tři stříbrné závěsy s 2 čepy s horizontální regulací u falcového křídla
- tři skryté závěsy u bezfalcového křídla
- zadlabací zámek u falcového křídla a magnetický u bezfalcového křídla na klíč, patentní vložku, úsporný nebo se zamykacím mechanismem

## PROSKLENÍ

- standardně mléčné nebo čiré tvrzené sklo a za příplatek lepené sklo VSG 221, bezpečnostní mléčné sklo, oboustranně hladké
- možnost změnit stranu prosklení na REVERS (standardní prosklení AVERS)

## DOSTUPNÁ ŘEŠENÍ (str. 119-130)

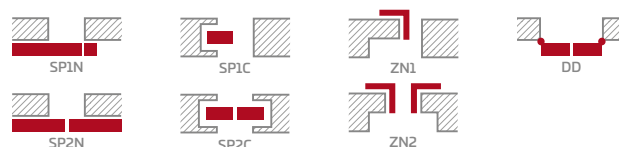

## DOSTUPNÉ ŠÍŘKY KŘÍDEL

60 70 80 90 100

## ZA PŘÍPLATEK

ventilační seříznutí	173,00kc*/209,33kc**
plastová pouzdra imitující dřevo (4 ks)	130,00kc* / 157,30kc**
kovová kulatá a čtvercová pouzdra (4 ks); povrchová úprava: kartáčovaný nikl, patina, bílá a černá	693,00kc*/838,53kc**
větrací mřížka (pouze pro křídla s šířkou 80, 90, 100)	173,00kc*/209,33kc**
falcové a bezfalcové křídlo „100“	347,00kc*/419,87kc**
lepené sklo VSG 221, bezpečnostní mléčné sklo, oboustranně hladké cena za 1 ks skla	520,00kc*/629,20kc**
kovové krytky závěsů u falcového křídla (odstín: kartáčovaný nikl, patina, lesklý chrom, lesklá mosaz, bílý a černý); cena za komplet pro 1 závěs	78,00kc*/94,38kc**
padací těsnění	780,00kc*/943,80kc**

\* CENA BEZ DPH, \*\* CENA VČETNĚ DPH, \*/\*\* Cena zahrnuje pouze křídlo, bez kliky a zárubně

<sup>1)</sup> bílá hladká dýha imitující natřený povrch

# KAMELIA



INTERIÉROVÁ RÁMOVÁ DVEŘNÍ KŘÍDLA STILE FALCOVÁ A BEZFALCOVÁ



KAMELIA 1  
dekor JASAN GRAFITOVÝ PREMIUM, klika CUBE



KAMELIA 1



KAMELIA 2



KAMELIA 3



KAMELIA 4



KAMELIA 5



KAMELIA 6



KAMELIA 7



KAMELIA 8



Model KAMELIA 1 s dýhou JASAN GRAFITOVÝ PREMIUM s klikou CUBE



### GREKO

4160,00kc\*/5033,60kc\*\*

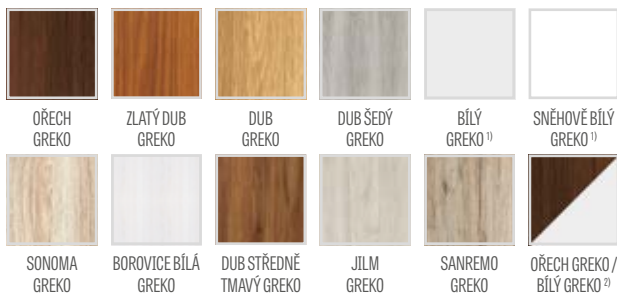

### PREMIUM

4680,00kc\*/5662,80kc\*\*



### CPL

4680,00kc\*/5662,80kc\*\*



MDF rám pro dýhy GREKO



Rám z lepeného dřeva pro dýhy PREMIUM a CPL

## KONSTRUKCE

- falcové nebo bezfalcové křídlo vyrobené v rámovém provedení STILE
- rámy z MDF desky potažené dýhou GREKO a vertikální rámy ze sendvičově lepeného dřeva obložené tenkými HDF deskami potažené dýhou PREMIUM nebo CPL
- výplně z HDF desky tloušťky 4 mm potažené dýhou GREKO, CPL nebo PREMIUM

## KOVÁNÍ

- tři stříbrné závěsy s 2 čepy s horizontální regulací u falcového křídla
- tři skryté závěsy u bezfalcového křídla
- zadlabací zámek u falcového křídla a magnetický u bezfalcového křídla na klíč, patentní vložku, úsporný nebo se zamykacím mechanismem

## PROSKLENÍ

- standardně mléčné nebo čiré tvrzené sklo a za příplatek lepené sklo VSG 221, bezpečnostní mléčné sklo, oboustranně hladké
- možnost změnit stranu prosklení na REVERS (standardní prosklení AVERS)

## DOSTUPNÁ ŘEŠENÍ (str. 119-130)

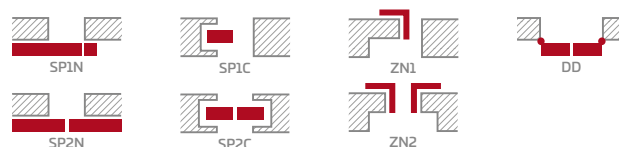

## DOSTUPNÉ ŠÍŘKY KŘÍDEL

60 70 80 90 100

## ZA PŘÍPLATEK

ventilační seříznutí	173,00kc*/209,33kc**
plastová pouzdra imitující dřevo (4 ks)	130,00kc* / 157,30kc**
kovová kulatá a čtvercová pouzdra (4 ks); povrchová úprava: kartáčovaný nikl, patina, bílá a černá	693,00kc*/838,53kc**
větrací mřížka (pouze pro křídla s šířkou 80, 90, 100)	173,00kc*/209,33kc**
falcové a bezfalcové křídlo „100“	347,00kc*/419,87kc**
lepené sklo VSG 221, bezpečnostní mléčné sklo, oboustranně hladké cena za 1 ks skla	69,00kc*/83,49kc**
kovové krytky závěsů u falcového křídla (odstín: kartáčovaný nikl, patina, lesklý chrom, lesklá mosaz, bílý a černý); cena za komplet pro 1 závěs	78,00kc*/94,38kc**
padací těsnění	780,00kc*/943,80kc**

<sup>1)</sup> bílá hladká dýha imitující natřený povrch

<sup>2)</sup> vertikální rámy bílý greko, příčky a výplně ořech greko



# PETUNIA



INTERIÉROVÁ RÁMOVÁ DVEŘNÍ KŘÍDLA STILE FALCOVÁ A BEZFALCOVÁ



PETUNIA 1  
dekor DUB PREMIUM, klíka FUTURA INOX



PETUNIA 1



PETUNIA 2



PETUNIA 3



PETUNIA 4



PETUNIA 5



PETUNIA 6



PETUNIA 7



PETUNIA 8

Představený model PETUNIA 1 s dýhou DUB PREMIUM s klikou FUTURA INOX



### GREKO

4160,00kc\*/5033,60kc\*\*

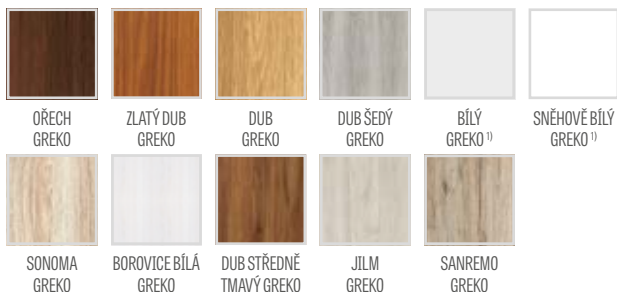

### PREMIUM

4680,00kc\*/5662,80kc\*\*



### CPL

4680,00kc\*/5662,80kc\*\*



MDF rám pro dýhy GREKO



Rám z lepeného dřeva pro dýhy PREMIUM a CPL

## KONSTRUKCE

- falcové nebo bezfalcové křídlo vyrobené v rámovém provedení STILE
- rámy z MDF desky potažené dýhou GREKO a vertikální rámy ze sendvičově lepeného dřeva obložené tenkými HDF deskami potažené dýhou PREMIUM nebo CPL
- výplně z HDF desky tloušťky 4 mm potažené dýhou GREKO, CPL nebo PREMIUM

## KOVÁNÍ

- tři stříbrné závěsy s 2 čepy s horizontální regulací u falcového křídla
- tři skryté závěsy u bezfalcového křídla
- zadabací zámek u falcového křídla a magnetický u bezfalcového křídla na klíč, patentní vložku, úsporný nebo se zamykacím mechanismem

## PROSKLENÍ

- standardně mléčné nebo čiré tvrzené sklo a za příplatek lepené sklo VSG 221, bezpečnostní mléčné sklo, oboustranně hladké
- možnost změnit stranu prosklení na REVERS (standardní prosklení AVERS)

## DOSTUPNÁ ŘEŠENÍ (str. 119-130)

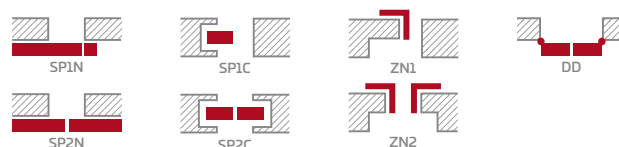

## DOSTUPNÉ ŠÍŘKY KŘÍDEL

60 70 80 90 100

## ZA PŘÍPLATEK

ventilační seříznutí	173,00kc*/209,33kc**
plastová pouzdra imitující dřevo (4 ks)	130,00kc* / 157,30kc**
kovová kulatá a čtvercová pouzdra (4 ks); povrchová úprava: kartáčovaný nikl, patina, bílá a černá	693,00kc*/838,53kc**
větrací mřížka (pouze pro křídla s šířkou 80, 90, 100)	173,00kc*/209,33kc**
falcové a bezfalcové křídlo „100“	347,00kc*/419,87kc**
lepené sklo VSG 221, bezpečnostní mléčné sklo, oboustranně hladké cena za 1 ks skla	104,00kc*/125,84kc**
kovové krytky závěsů u falcového křídla (odstín: kartáčovaný nikl, patina, lesklý chrom, lesklá mosaz, bílý a černý); cena za komplet pro 1 závěs	78,00kc*/94,38kc**
padací těsnění	780,00kc*/943,80kc**

\* CENA BEZ DPH, \*\* CENA VČETNĚ DPH, \*/\*\* Cena zahrnuje pouze křídlo, bez kliky a zárubně

<sup>1)</sup> bílá hladká dýha imitující natřený povrch

# AZALIA



INTERIÉROVÁ RÁMOVÁ DVEŘNÍ KŘÍDLA STILE FALCOVÁ A BEZFALCOVÁ



AZALIA 1  
dekor DUB ST CPL, klika CUBE



AZALIA 1



AZALIA 2



AZALIA 3



AZALIA 4



AZALIA 5



AZALIA 6



AZALIA 7



AZALIA 8

Představený model AZALIA 1 s dýhou DUB ST CPL s klikou CUBE



### GREKO

3640,00kc\*/4404,40kc\*\*

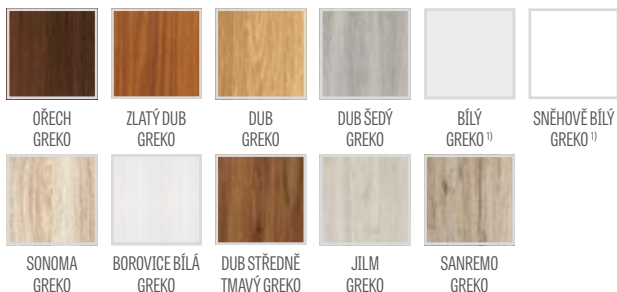

### PREMIUM

4420,00kc\*/5348,20kc\*\*



### CPL

4420,00kc\*/5348,20kc\*\*

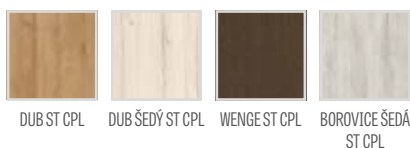

MDF rám pro dýhy GREKO



Rám z lepeného dřeva pro dýhy PREMIUM a CPL

## KONSTRUKCE

- falcové nebo bezfalcové křídlo vyrobené v rámovém provedení STILE
- rámy z MDF desky potažené dýhou GREKO a vertikální rámy ze sendvičově lepeného dřeva obložené tenkými HDF deskami potažené dýhou PREMIUM nebo CPL
- výplně z HDF desky tloušťky 4 mm potažené dýhou GREKO, CPL nebo PREMIUM

## KOVÁNÍ

- tři stříbrné závěsy s 2 čepy s horizontální regulací u falcového křídla
- tři skryté závěsy u bezfalcového křídla
- zadlabací zámek u falcového křídla a magnetický u bezfalcového křídla na klíč, patentní vložku, úsporný nebo se zamykacím mechanismem

## PROSKLENÍ

- standardně mléčné nebo čiré tvrzené sklo a za příplatek lepené sklo VSG 221, bezpečnostní mléčné sklo, oboustranně hladké
- možnost změnit stranu prosklení na REVERS (standardní prosklení AVERS)

## DOSTUPNÁ ŘEŠENÍ (str. 119-130)

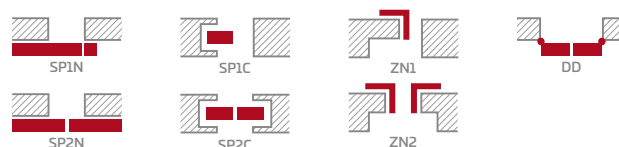

## DOSTUPNÉ ŠÍŘKY KŘÍDEL

60 70 80 90 100

## ZA PŘÍPLATEK

ventilační seříznutí	173,00kc*/209,33kc**
plastová pouzdra imitující dřevo (4 ks)	130,00kc* / 157,30kc**
kovová kulatá a čtvercová pouzdra (4 ks); povrchová úprava: kartáčovaný nikl, patina, bílá a černá	693,00kc*/838,53kc**
větrací mřížka (pouze pro křídla s šířkou 80, 90, 100)	173,00kc*/209,33kc**
falcové a bezfalcové křídlo „100“	347,00kc*/419,87kc**
lepené sklo VSG 221, bezpečnostní mléčné sklo, oboustranně hladké cena za 1 ks skla	364,00kc*/440,44kc**
kovové krytky závěsů u falcového křídla (odstín: kartáčovaný nikl, patina, lesklý chrom, lesklá mosaz, bílý a černý); cena za komplet pro 1 závěs	78,00kc*/94,38kc**
padací těsnění	780,00kc*/943,80kc**

\* CENA BEZ DPH, \*\* CENA VČETNĚ DPH, \*/\*\* Cena zahrnuje pouze křídlo, bez kliky a zárubně

1) bílá hladká dýha imitující natřený povrch



# HIACYNT



INTERIÉROVÁ RÁMOVÁ DVEŘNÍ KŘÍDLA STILE FALCOVÁ A BEZFALCOVÁ



HIACYNT 6  
dekor OŘECH GREKO, klika FUTURA INOX



HIACYNT 1



HIACYNT 2



HIACYNT 3



HIACYNT 4



HIACYNT 5



HIACYNT 6



HIACYNT 7



HIACYNT 8





### GREKO

4160,00kc\*/5033,60kc\*\*



### PREMIUM

4680,00kc\*/5662,80kc\*\*



### CPL

4680,00kc\*/5662,80kc\*\*



MDF rám pro dýhy GREKO



Rám z lepeného dřeva pro dýhy PREMIUM a CPL

## KONSTRUKCE

- falcové nebo bezfalcové křídlo vyrobené v rámovém provedení STILE
- rámy z MDF desky potažené dýhou GREKO a vertikální rámy ze sendvičově lepeného dřeva obložené tenkými HDF deskami potažené dýhou PREMIUM nebo CPL
- výplně z HDF desky tloušťky 22 mm potažené dýhou GREKO, CPL nebo PREMIUM

## KOVÁNÍ

- tři stříbrné závěsy s 2 čepy s horizontální regulací u falcového křídla
- tři skryté závěsy u bezfalcového křídla
- zadlabací zámek u falcového křídla a magnetický u bezfalcového křídla na klíč, patentní vložku, úsporný nebo se zamykacím mechanismem

## PROSKLENÍ

- standardně mléčné nebo čiré tvrzené sklo a za příplatek lepené sklo VSG 221, bezpečnostní mléčné sklo, oboustranně hladké
- možnost změnit stranu prosklení na REVERS (standardní prosklení AVERS)

## DOSTUPNÁ ŘEŠENÍ (str. 119-130)

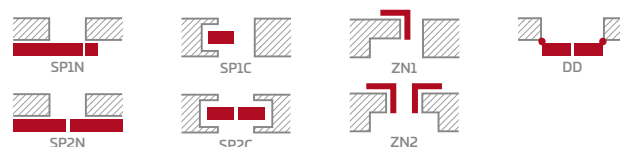

## DOSTUPNÉ ŠÍŘKY KŘÍDEL

60 70 80 90 100

## ZA PŘÍPLATEK

ventilační seříznutí	173,00kc*/209,33kc**
plastová pouzdra imitující dřevo (4 ks)	130,00kc* / 157,30kc**
kovová kulatá a čtvercová pouzdra (4 ks); povrchová úprava: kartáčovaný nikl, patina, bílá a černá	693,00kc*/838,53kc**
větrací mřížka (pouze pro křídla s šířkou 80, 90, 100)	173,00kc*/209,33kc**
falcové a bezfalcové křídlo „100“	347,00kc*/419,87kc**
lepené sklo VSG 221, bezpečnostní mléčné sklo, oboustranně hladké	
HIACYNT 1.....	1387,00kc*/1678,27kc**
HIACYNT 2.....	953,00kc*/1153,13kc**
HIACYNT 3.....	1213,00kc*/1467,73kc**
HIACYNT 4.....	494,00kc*/597,74kc**
HIACYNT 5.....	953,00kc*/1153,13kc**
HIACYNT 6.....	1603,00kc*/1939,63kc**
HIACYNT 7.....	494,00kc*/597,74kc**
kovové krytky závěsů u falcového křídla (odstín: kartáčovaný nikl, patina, lesklý chrom, lesklá mosaz, bílý a černý); cena za komplet pro 1 závěs	78,00kc*/94,38kc**
padací těsnění	780,00kc*/943,80kc**

# FRAGI



INTERIÉROVÁ RÁMOVÁ DVEŘNÍ KŘÍDLA STILE FALCOVÁ



FRAGI 1  
dekor OŘECH GREKO, klika DECO



FRAGI 1



FRAGI 2



FRAGI 3



FRAGI 4  
DECORMAT



FRAGI 5  
ČIRÉ



FRAGI 7  
DECORMAT GRAFIT



FRAGI 9



FRAGI 10

FRAGI 1, 2, 3, 9, 10

<b>GREKO</b>	5200,00kc*/6292,00kc**
<b>PREMIUM</b>	5720,00kc*/6921,20kc**
<b>CPL</b>	5720,00kc*/6921,20kc**

FRAGI 4

<b>GREKO</b>	4940,00kc*/5977,40kc**
<b>PREMIUM</b>	5460,00kc*/6606,60kc**
<b>CPL</b>	5460,00kc*/6606,60kc**

FRAGI 5

<b>GREKO</b>	4767,00kc*/5768,07kc**
<b>PREMIUM</b>	5287,00kc*/6397,27kc**
<b>CPL</b>	5287,00kc*/6397,27kc**

FRAGI 7

<b>GREKO</b>	5200,00kc*/6292,00kc**
<b>PREMIUM</b>	5720,00kc*/6921,20kc**
<b>CPL</b>	5720,00kc*/6921,20kc**

Představený model FRAGI 4 s dýhou OŘECH GREKO s klikou DECO



### GREKO

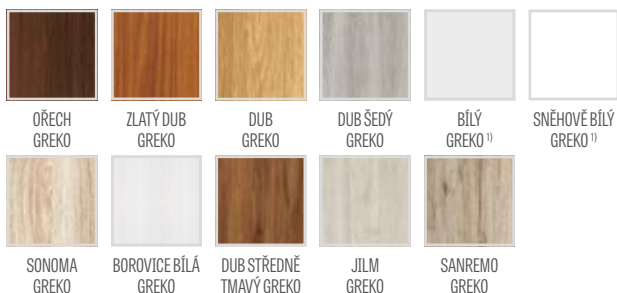

### PREMIUM



### CPL

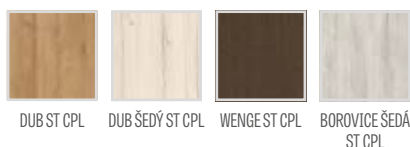

MDF rám pro dýhy GREKO



Rám z lepeného dřeva pro dýhy PREMIUM a CPL

## KONSTRUKCE

- falcové křídlo vyrobené v rámovém provedení STILE
- rámy z MDF desky potažené dýhou GREKO a rámy ze sendvičově lepeného dřeva obložené tenkými HDF deskami potažené dýhou PREMIUM nebo CPL

## KOVÁNÍ

- tři stříbrné závěsy s 2 čepy s horizontální regulací u falcového křídla
- zadlabací zámek na klíč, na patentní vložku, úsporný nebo se zamykacím mechanismem

## PROSKLENÍ

- tvrzené sklo 8 mm
- možnost změnit stranu prosklení na REVERS (standardní prosklení AVERS)

## DOSTUPNÁ ŘEŠENÍ (str. 128-130)



## DOSTUPNÉ ŠÍŘKY KŘÍDEL



## ZA PŘÍPLATEK

ventilační seříznutí 173,00kc\*/209,33kc\*\*

kovové krytky závěsů u falcového křídla (odstín: kartáčovaný nikel, patina, lesklý chrom, lesklá mosaz, bílý a černý); cena za komplet pro 1 závěs 78,00kc\*/94,38kc\*\*

### Poznámka:

Znázornění dveří se týká výhradně šířky křídla 80. U ostatních šířek modelu FRAGI 1, 2, 3 se vyskytují mírné rozdíly v grafických poměrech. Podrobné informace a fotografie naleznete na našich internetových stránkách [www.erkado.pl](http://www.erkado.pl)

## STANDARDNÍ PROSKLENÍ „AVERS“

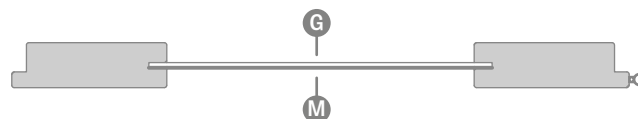

## PROSKLENÍ NA OBJEDNÁVKU „REVERS“

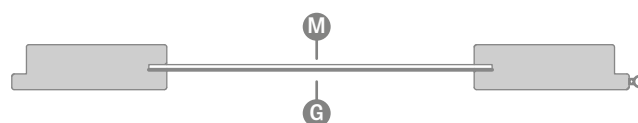

**G** hladká strana; **M** matná strana s dekorací



# SKLENĚNÉ DVEŘE GRAF

INTERIÉROVÁ DVEŘNÍ KŘÍDLA SKLENĚNÁ



GRAF 8 DECORMAT

4507,00kc\*/5453,47kc\*\*



GRAF 9 PRZEZROCZYSTE



GRAF 11 DECORMAT GRAFIT

4160,00kc\*/5033,60kc\*\*



GRAF 17



GRAF 22



GRAF 26 DARK GREY



GRAF 27

8667,00kc\*/10487,07kc\*\*



GRAF 28

8667,00kc\*/10487,07kc\*\*

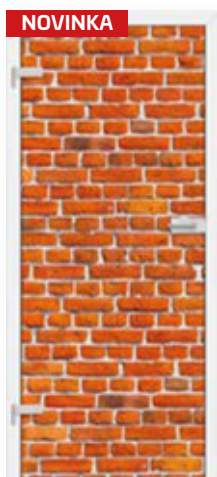

GRAF 29

8667,00kc\*/10487,07kc\*\*



GRAF 32



GRAF 35



GRAF 38



Představený model GRAF 1 s dýhou BÍLÝ GREKO



5373,00kc\*/6501,33kc\*\*

## KONSTRUKCE

- tvrzené sklo 8 mm
- možnost změnit stranu prosklení na REVERS (standardní prosklení AVERS)
- mléčné sklo s černě nebo bíle malovanými vzory

## PEVNÁ A REGULOVANÁ ZÁRUBEŇ

- ceny regulovaných a pevných zárubní pro falcová křídla str. 145-147
- není možné použít elektrozámek
- **KE SKLENĚNÝM KŘÍDLŮM GRAF JSOU K DISPOZICI FALCOVÉ ZÁRUBNĚ VE VŠECH DOSTUPNÝCH DEKORECH A ZÁRUBEŇ S NÁTĚREM V BÍLÉM TITANOVÉM UV ODSŤÍNU**

Poznámka:

Znázornění skleněných dveří se týká výhradně šířky křídla 80. U ostatních šířek modelů GRAF 1, 5, 7, 12, 16, 18 se vyskytují mírné rozdíly v grafických poměrech. Podrobné informace a fotografie naleznete na našich internetových stránkách [www.erkado.pl](http://www.erkado.pl)

## DOSTUPNÉ ŠÍŘKY KŘÍDEL

60 70 80 90 (za příplatek)

## ZA PŘÍPLATEK

křídlo „90“	693,00kc*/838,53kc**
ventilační seříznutí	433,00kc*/523,93kc**
kování	cena – viz níže

## KOVÁNÍ METAL-BUD nerezová ocel

**Metal-Bud**

Dostupné tvary: ovál nebo obdélník



2A OVÁL



3A OVÁL



1A OVÁL



4AZ VNĚJŠÍ OVÁL  
4AW VNITŘNÍ OVÁL



ZÁVĚS ovál



2B OBDÉLNÍK



3B OBDÉLNÍK



1B OBDÉLNÍK



4BZ VNĚJŠÍ OBDÉLNÍK  
4BW VNITŘNÍ OBDÉLNÍK



ZÁVĚS obdélník

## CENÍK KOVÁNÍ METAL-BUD

Typ kování	nerezová ocel	černá barva
SADA 1A OVÁL (klika s úsporným zámkem + závěsy)	3033,00kc*/3669,93kc**	3900,00kc*/4719,00kc**
SADA 2A OVÁL (klika se zámkem na klíč + závěsy)	3033,00kc*/3669,93kc**	3900,00kc*/4719,00kc**
SADA 3A OVÁL (klika se zámkem na vložku + závěsy)	3033,00kc*/3669,93kc**	3900,00kc*/4719,00kc**
SADA 4AZ VNĚJŠÍ OVÁL (klika + zámeček se zamykacím mechanismem + závěsy)	3467,00kc*/4195,07kc**	4333,00kc*/5242,93kc**
SADA 4AW VNITŘNÍ OVÁL (klika + zámeček se zamykacím mechanismem + závěsy)	3467,00kc*/4195,07kc**	4333,00kc*/5242,93kc**
SADA 1B OBDÉLNÍK (klika s úsporným zámkem + závěsy)	3033,00kc*/3669,93kc**	3900,00kc*/4719,00kc**
SADA 2B OBDÉLNÍK (klika se zámkem na klíč + závěsy)	3033,00kc*/3669,93kc**	3900,00kc*/4719,00kc**
SADA 3B OBDÉLNÍK (klika se zámkem na vložku + závěsy)	3033,00kc*/3669,93kc**	3900,00kc*/4719,00kc**
SADA 4BZ VNĚJŠÍ OBDÉLNÍK (klika + zámeček se zamykacím mechanismem + závěsy)	3467,00kc*/4195,07kc**	4333,00kc*/5242,93kc**
SADA 4BW VNITŘNÍ OBDÉLNÍK (klika + zámeček se zamykacím mechanismem + závěsy)	3467,00kc*/4195,07kc**	4333,00kc*/5242,93kc**
patentní vložka 31/17	520,00kc*/629,20kc**	520,00kc*/629,20kc**

# UNO PREMIUM

NOVINKA



LAKOVANÁ DVEŘNÍ KŘÍDLA FALCOVÁ, BEZFALCOVÁ A REVERZNÍ



UNO PREMIUM  
klika CUBE

Bezfalcové dveře, páska 8 cm, spojení zárubně 90°, pohled ze strany zárubně



Falcové dveře, páska 8 cm, spojení zárubně 45°, pohled ze strany zárubně



Falcové dveře, páska 6 cm, spojení zárubně 45°, pohled ze strany závěsů



Představený model UNO PREMIUM s klikou CUBE



## KONSTRUKCE

- falcové, reverzní nebo bezfalcové křídlo
- vnitřní dřevěný rám (boční a horní, dolní MDF) obložený dvěma HDF deskami
- stabilizační voštinová výplň nebo za příplatek výplň z plné desky

## POVRCHOVÁ ÚPRAVA

- křídla a zárubně natřené lakem na vodní bázi vytvrzeným UV technologií, která umožňuje dosáhnout vysoké odolnosti pro použití v náročných podmínkách
- hrana křídla ve standardním provedení

## KOVÁNÍ

- tři čepové závěsy šroubované do falcového křídla
- tři závěsy skryté v bezfalcovém křídle nebo dva v reverzním křídle
- zadlabací zámek u falcového křídla a magnetický u bezfalcového a reverzního křídla: na klíč, patentní vložku, úsporný nebo se zamykacím mechanismem

## LAKOVANÉ

4507,00kc\*/5453,47kc\*\*

BÍLÝ TITANOVÝ UV

## DOSTUPNÁ ŘEŠENÍ (str. 119-130)



## DOSTUPNÉ ŠÍŘKY KŘÍDEL

60 70 80 90 100

## ZA PŘÍPLATEK

reverzní křídlo <b>NOVINKA</b>	1733,00kc*/2096,93kc**
výplň z plné desky	806,00kc*/975,26kc**
ventilační seříznutí	173,00kc*/209,33kc**
falcové a bezfalcové křídlo „100“	650,00kc*/786,50kc**
kovové krytky na závěsy u falcového křídla (odstín: kartáčovaný nikel, patina, lesklý chrom, lesklá mosaz, bílý a černý); cena za komplet pro 1 závěs	78,00kc*/94,38kc**
padací těsnění	780,00kc*/943,80kc**

# TURAN

NOVINKA



LAKOVANÁ DVEŘNÍ KŘÍDLA FALCOVÁ A BEZFALCOVÁ



TURAN 4  
klika CUBE



TURAN 1



TURAN 2



TURAN 3



TURAN 4



TURAN 5



Představený model TURAN 5 s klikou CUBE



## KONSTRUKCE

- falcové nebo bezfalcové křídlo vyrobené v rámovém provedení STILE
- vertikální rámy ze sendvičově lepeného dřeva obložené tenkými HDF deskami, potažené dýhou a natřené UV odolným lakem
- výplně z HDF desky tloušťky 16 mm frézované a natřené UV odolným lakem

## POVRCHOVÁ ÚPRAVA

- křídla a zárubně natřené lakem na vodní bázi vytvrzeným UV technologií, která umožňuje dosáhnout vysoké odolnosti pro použití v náročných podmínkách

## KOVÁNÍ

- tři stříbrné závěsy s 2 čepy s horizontální regulací u falcového křídla
- tři závěsy skryté v bezfalcovém křídle
- zadlabací zámeček u falcového křídla a magnetický u bezfalcového křídla na klíč, patentní vložku, úsporný nebo se zamykáním

## PROSKLENÍ

- model TURAN 1 tvrzené sklo 8 mm nebo za příplatek lepené sklo VSG 441, bezpečnostní mléčné sklo, oboustranně hladké

## FRÉZOVÁNÍ

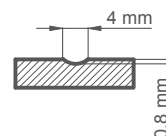

## LAKOVANÉ

7193,00Kč\*/8703,53Kč\*\*

BÍLÝ TITANOVÝ UV

## DOSTUPNÁ ŘEŠENÍ (str. 119-130)



## DOSTUPNÉ ŠÍŘKY KŘÍDEL

60 70 80 90 100

## ZA PŘÍPLATEK

ventilační seříznutí	173,00Kč*/209,33Kč**
falcové a bezfalcové křídlo „100“	650,00Kč*/786,50Kč**
kovové krytky na závěsy u falcového křídla (odstín: kartáčovaný nikel, patina, lesklý chrom, lesklá mosaz, bílý a černý); cena za komplet pro 1 závěs	78,00Kč*/94,38Kč**
padací těsnění	780,00Kč*/943,80Kč**
lepené sklo VSG 441, bezpečnostní mléčné sklo, oboustranně hladké	867,00Kč*/1049,07Kč**

# MILDA

NOVINKA



LAKOVANÁ DVEŘNÍ KŘÍDLA FALCOVÁ, BEZFALCOVÁ A REVERZNÍ



MILDA 3  
klika CUBE PREMIUM černá



MILDA 1



MILDA 2



MILDA 3



MILDA 4



MILDA 5

Představený model MILDADA 2 s klikou CUBE PREMIUM černou



## LAKOVANÉ

5460,00Kč\*/6606,60Kč\*\*

BÍLÝ TITANOVÝ UV

## DOSTUPNÁ ŘEŠENÍ (str. 119-130)



## DOSTUPNÉ ŠÍŘKY KŘÍDEL

60 70 80 90 100

## KONSTRUKCE

- falcové, reverzní nebo bezfalcové křídlo
- vnitřní dřevěný rám (boční a horní, dolní MDF) obložený dvěma HDF deskami
- stabilizační voštinová výplň nebo za příplatek výplň z plné desky

## POVRCHOVÁ ÚPRAVA

- křídla a zárubně natřené lakem na vodní bázi vytvrzeným UV technologií, která umožňuje dosáhnout vysoké odolnosti pro použití v náročných podmínkách
- hrana křídla ve standardním nebo bezfalcovém provedení

## KOVÁNÍ

- tři čepové závěsy šroubované do falcového křídla
- Tři závěsy skryté v bezfalcovém křídle nebo dva v reverzním křídle
- zadlabací zámek u falcového křídla a magnetický u bezfalcového a reverzního křídla: na klíč, patentní vložku, úsporný nebo se zamykacím mechanismem

## FRÉZOVÁNÍ

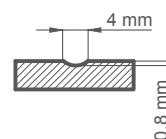

## ZA PŘÍPLATEK

reverzní křídlo <b>NOVINKA</b>	1733,00Kč*/2096,93Kč**
výplň z plné desky	806,00Kč*/975,26Kč**
ventilační seříznutí	173,00Kč*/209,33Kč**
falcové a bezfalcové křídlo „100“	650,00Kč*/786,50Kč**
kovové krytky na závěsy u falcového křídla (odstín: kartáčovaný nikel, patina, lesklý chrom, lesklá mosaz, bílý a černý); cena za komplet pro 1 závěs	78,00Kč*/94,38Kč**
padací těsnění	780,00Kč*/943,80Kč**

# BALDUR

NOVINKA



LAKOVANÁ DVEŘNÍ KŘÍDLA FALCOVÁ, BEZFALCOVÁ A REVERZNÍ



BALDUR 3  
klika CUBE PREMIUM



BALDUR 1  
8407,00kc\*/10172,47kc\*\*



BALDUR 2  
5027,00kc\*/6082,67kc\*\*



BALDUR 3  
8580,00kc\*/10381,80kc\*\*



BALDUR 4  
5027,00kc\*/6082,67kc\*\*



BALDUR 5  
8580,00kc\*/10381,80kc\*\*



BALDUR 6  
5027,00kc\*/6082,67kc\*\*



Představený model BALDUR 1 s klikou CUBE PREMIUM



## LAKOVANÉ

CENA OD 5027,00Kč\* / 6082,67Kč\*\*

BÍLÝ TITANOVÝ UV

## DOSTUPNÁ ŘEŠENÍ <sup>1)</sup> (str. 119-130)



## DOSTUPNÉ ŠÍŘKY KŘÍDEL

60 70 80 90 100

## KONSTRUKCE

- falcové, reverzní nebo bezfalcové křídlo
- vnitřní dřevěný rám (boční a horní, dolní MDF) obložený dvěma HDF deskami
- stabilizační voštinová výplň nebo za příplatek výplň z plné desky

## POVRCHOVÁ ÚPRAVA

- křídla a zárubně natřené lakem na vodní bázi vytvrzeným UV technologií, která umožňuje dosáhnout vysoké odolnosti pro použití v náročných podmínkách
- hrana křídla ve standardním nebo bezfalcovém provedení

## KOVÁNÍ

- tři čepové závěsy šroubované do falcového křídla
- Tři závěsy skryté v bezfalcovém křídle nebo dva v reverzním křídle
- zadlabací zámek u falcového křídla a magnetický u bezfalcového a reverzního křídla: na klíč, patentní vložku, úsporný nebo se zamykacím mechanismem

## PROSKLENÍ

- Baldur 1, 3, 5 mléčné tvrzené sklo 8 mm

## FRÉZOVÁNÍ

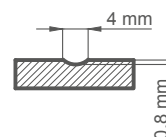

## ZA PŘÍPLATEK

reverzní křídlo <b>NOVINKA</b>	1733,00Kč*/2096,93Kč**
výplň z plné desky	806,00Kč*/975,26Kč**
ventilační seříznutí	173,00Kč*/209,33Kč**
falcové a bezfalcové křídlo „100“	650,00Kč*/786,50Kč**
kovové krytky na závěsy u falcového křídla (odstín: kartáčovaný nikl, patina, lesklý chrom, lesklá mosaz, bílý a černý); cena za komplet pro 1 závěs	78,00Kč*/94,38Kč**
padací těsnění (netýká se modelu BALDUR 1, 3, 5)	780,00Kč*/943,80Kč**

## VENTILAČNÍ SEŘÍZNUTÍ



BALDUR 1



BALDUR 3

<sup>1)</sup> modely BALDUR 1, 3, 5 nejsou dostupné u posuvných systémů

<sup>2)</sup> nevztahuje se na BALDUR 1 a BALDUR 3

# ANUBIS

NOVINKA



LAKOVANÁ DVEŘNÍ KŘÍDLA FALCOVÁ, BEZFALCOVÁ A REVERZNÍ



ANUBIS 4  
klika CUBE



ANUBIS 1



ANUBIS 2



ANUBIS 3



ANUBIS 4



ANUBIS 5

Představený model ANUBIS 3 s klikou CUBE



## KONSTRUKCE

- falcové, reverzní nebo bezfalcové křídlo
- vnitřní dřevěný rám (boční a horní, dolní MDF) obložený dvěma HDF deskami
- stabilizační voštinová výplň nebo za příplatek výplň z plné desky

## POVRCHOVÁ ÚPRAVA

- křídla a zárubně natřené lakem na vodní bázi vytvrzeným UV technologií, která umožňuje dosáhnout vysoké odolnosti pro použití v náročných podmínkách
- hrana křídla ve standardním nebo bezfalcovém provedení

## KOVÁNÍ

- tři čepové závěsy šroubované do falcového křídla
- Tři závěsy skryté v bezfalcovém křídle nebo dva v reverzním křídle
- zadlabací zámek u falcového křídla a magnetický u bezfalcového a reverzního křídla: na klíč, patentní vložku, úsporný nebo se zamykacím mechanismem

## FRÉZOVÁNÍ

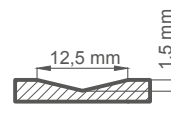

## LAKOVANÉ

5027,00kc\*/6082,67kc\*\*

BÍLÝ TITANOVÝ UV

## DOSTUPNÁ ŘEŠENÍ (str. 119-130)



## DOSTUPNÉ ŠÍŘKY KŘÍDEL

60 70 80 90 100

## ZA PŘÍPLATEK

reverzní křídlo <b>NOVINKA</b>	1733,00kc*/2096,93kc**
výplň z plné desky	806,00kc*/975,26kc**
ventilační seříznutí	173,00kc*/209,33kc**
falcové a bezfalcové křídlo „100“	650,00kc*/786,50kc**
kovové krytky na závěsy u falcového křídla (odstín: kartáčovaný nikel, patina, lesklý chrom, lesklá mosaz, bílý a černý); cena za komplet pro 1 závěs	78,00kc*/94,38kc**
padací těsnění	780,00kc*/943,80kc**

# SYLENA

NOVINKA



LAKOVANÁ DVEŘNÍ KŘÍDLA FALCOVÁ, BEZFALCOVÁ A REVERZNÍ



SYLENA 2  
klika CUBE



SYLENA 1  
4767,00kc\*/5768,07kc\*\*



SYLENA 2  
4767,00kc\*/5768,07kc\*\*



SYLENA 3  
4767,00kc\*/5768,07kc\*\*



SYLENA 4  
4767,00kc\*/5768,07kc\*\*



SYLENA 5  
4767,00kc\*/5768,07kc\*\*



SYLENA 6  
5027,00kc\*/6082,67kc\*\*



SYLENA 7  
5027,00kc\*/6082,67kc\*\*



SYLENA 8  
5027,00kc\*/6082,67kc\*\*



Představený model SYLENA 7 s klikou CUBE



## KONSTRUKCE

- falcové, reverzní nebo bezfalcové křídlo
- vnitřní dřevěný rám (boční a horní, dolní MDF) obložený dvěma HDF deskami
- stabilizační voštinová výplň nebo za příplatek výplň z plné desky

## POVRCHOVÁ ÚPRAVA

- křídla a zárubně natřené lakem na vodní bázi vytvrzeným UV technologií, která umožňuje dosáhnout vysoké odolnosti pro použití v náročných podmínkách
- hrana křídla ve standardním nebo bezfalcovém provedení

## KOVÁNÍ

- tři čepové závěsy šroubované do falcového křídla
- Tři závěsy skryté v bezfalcovém křídle nebo dva v reverzním křídle
- zadlabací zámek u falcového křídla a magnetický u bezfalcového a reverzního křídla: na klíč, patentní vložku, úsporný nebo se zamykacím mechanismem

## FRÉZOVÁNÍ

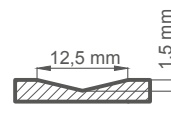

## LAKOVANÉ

CENA OD 4767,00kc\*/5768,07kc\*\*

BÍLÝ TITANOVÝ UV

## DOSTUPNÁ ŘEŠENÍ (str. 119-130)



## DOSTUPNÉ ŠÍŘKY KŘÍDEL

60 70 80 90 100

## ZA PŘÍPLATEK

reverzní křídlo <b>NOVINKA</b>	1733,00kc*/2096,93kc**
výplň z plné desky	806,00kc*/975,26kc**
ventilační seříznutí	173,00kc*/209,33kc**
falcové a bezfalcové křídlo „100“	650,00kc*/786,50kc**
kovové krytky na závěsy u falcového křídla (odstín: kartáčovaný nikel, patina, lesklý chrom, lesklá mosaz, bílý a černý); cena za komplet pro 1 závěs	78,00kc*/94,38kc**
padací těsnění	780,00kc*/943,80kc**

# UNO PREMIUM



INTERIÉROVÁ DVEŘNÍ KŘÍDLA FALCOVÁ, BEZFALCOVÁ A REVERZNÍ



UNO PREMIUM  
dekor DUB PREMIUM, klika LUNA PREMIUM černý mat

Představený model UNO PREMIUM s dřívou OŘECH PREMIUM s klikou MILANO



Představený model UNO PREMIUM s dřívou DUB PREMIUM s klikou CUBE





## KONSTRUKCE

- falcové, reverzní nebo bezfalcové křídlo
- vnitřní dřevěný rám (boční a horní, dolní MDF) obložený dvěma HDF deskami
- stabilizační voštinová výplň nebo za příplatek výplň z plné desky

## POVRCHOVÁ ÚPRAVA

- HDF deska potažená dýhou premium
- hrana křídla ve standardním falcovém nebo bezfalcovém provedení
- okraj v odstínu křídla a variantně v dekoru BÍLÝ PREMIUM povrchová úprava hrany křídla černá a v dekoru MODŘÍN PŘÍČNÝ povrchová úprava hrany křídla černá příčná

## KOVÁNÍ

- tři čepové závěsy šroubované do falcového křídla
- tři závěsy skryté v bezfalcovém křídle nebo dva v reverzním křídle
- zadlabací zámek u falcového křídla a magnetický u bezfalcového a reverzního křídla: na klíč, patentní vložku, úsporný nebo se zamykacím mechanismem

## DOSTUPNÁ ŘEŠENÍ (str. 119-130)

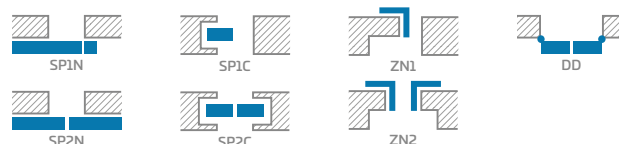

## ZA PŘÍPLATEK

reverzní křídlo <b>NOVINKA</b>	1733,00kc*/2096,93kc**
výplň z plné desky	806,00kc*/975,26kc**
výztuž pro zavírač	173,00kc*/209,33kc**
ramenový zavírač	1733,00kc*/2096,93kc**
dodatečný dolní trám (možnost zkrácení vlastními silami o max. 8 cm)	173,00kc*/209,33kc**
kovová kulatá a čtvercová pouzdra (4 ks) povrchová úprava: kartáčovaný nikl, patina, bílá a černá	693,00kc*/838,53kc**
plastová pouzdra imitující dřevo (4 ks)	130,00kc*/157,30kc**
ventilační seříznutí nebo větrací mřížka	173,00kc*/209,33kc**
falcové a bezfalcové křídlo „100“	347,00kc*/419,87kc**
padací těsnění	780,00kc*/943,80kc**
kovové krytky na závěsy u falcového křídla (kartáčovaný nikl, patina, lesklý chrom, lesklá mosaz, bílý a černý)	78,00kc*/94,38kc** cena za komplet pro 1 závěs
kulaté okénko nerezová ocel: leštěná „chrom“ nebo kartáčovaná „satén“; mléčné sklo decormat, bezbarvé sklo, průměr okénka: vnitřní 235 mm vnější 350 mm	3033,00kc*/3669,93kc**

### PREMIUM

2080,00kc\*/2516,80kc\*\*



OŘECH  
PREMIUM



JAVOR ŠEDÝ  
PREMIUM



DUB  
PREMIUM

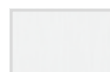

KŮRA BÍLÁ  
PREMIUM



JASAN GRAFITOVÝ  
PREMIUM

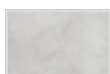

BETON  
PREMIUM



MODŘÍN  
PŘÍČNÝ

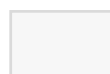

BÍLÝ  
PREMIUM 1)

## DOSTUPNÉ ŠÍŘKY KŘÍDEL

60 70 80 90 100

## TYPY POVRCHOVÉ ÚPRAVY HRAN



BEZPRZYLGOWA

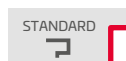

STANDARD



POVRCHOVÁ  
ÚPRAVA HRANY  
KŘÍDLA HLADKÁ  
ČERNÁ

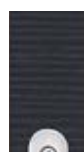

POVRCHOVÁ ÚPRAVA  
HRANY  
KŘÍDLA PŘÍČNÁ  
ČERNÁ



# UNO PREMIUM

INTERIÉROVÁ DVEŘNÍ KŘÍDLA FALCOVÁ, BEZFALCOVÁ A REVERZNÍ



UNO PREMIUM  
dekor JASAN GRAFITOVÝ PREMIUM, klika CUBE PREMIUM

Představený model UNO PREMIUM s dřívou JAVOR ŠEDÝ PREMIUM s klikou CUBE



Představený model UNO PREMIUM s dřívou JASAN GRAFITOVÝ PREMIUM s klikou CUBE PREMIUM





PREMIUM

2080,00kc\*/2516,80kc\*\*



UNO PREMIUM  
dekor BETON PREMIUM, klika CUBE

Představený model LUNO PREMIUM s dýhou KÚRA BÍLÁ PREMIUM s klikou LUNA PREMIUM lesklá mosaz



Představený model LUNO PREMIUM s dýhou MODŘÍN PŘÍČNÝ s klikou LUNA PREMIUM lesklá mosaz



# UNO LUX



INTERIÉROVÁ DVEŘNÍ KŘÍDLA FALCOVÁ, BEZFALCOVÁ A REVERZNÍ



UNO LUX  
dekor OŘECH GREKO, klika TUPAI 2275 Q



UNO LUX 1



UNO LUX 3



UNO LUX 4



UNO LUX 7



UNO LUX 8



UNO LUX 9

Představený model UNO LUX 4 s dýhou WENGE ST CPL s klikou TUPAI 2275 Q



## KONSTRUKCE

- falcové, reverzní nebo bezfalcové křídlo
- rám z MDF desky obložený dvěma HDF deskami v dekorech GREKO a FINISH
- vnitřní dřevěný rám (boční a horní, dolní MDF) obložený dvěma HDF deskami v dekorech CPL a PREMIUM
- stabilizační voštinová výplň nebo za příplatek výplň z plné desky

## POVRCHOVÁ ÚPRAVA

- HDF deska potažená dýhou
- hrana křídla v provedení SOFT nebo STANDARD
- hliníkové lišty šířky 8 mm slícované s plochou křídla, jsou na obou stranách křídla

## KOVÁNÍ

- dva šroubované čepové závěsy nebo tři závěsy (u dekorů GREKO, PREMIUM) u falcového křídla
- tři závěsy skryté v bezfalcovém křídle nebo dva v reverzním křídle
- zadlabací zámeček u falcového křídla a magnetický u bezfalcového a reverzního křídla: na klíč, patentní vložku, úsporný nebo se zamykacím mechanismem

## DOSTUPNÉ ŠÍŘKY KŘÍDEL

60 70 80 90 100

## ZA PŘÍPLATEK

reverzní křídlo <b>NOVINKA</b>	1733,00kc*/2096,93kc**
výplň z plné desky (cena standardně zahrnuje třetí závěs použitý u falcového křídla)	806,00kc*/975,26kc**
výztuž pro zavírač	173,00kc*/209,33kc**
ramenový zavírač	1733,00kc*/2096,93kc**
dodatečný dolní trám (možnost zkrácení vlastními silami o max. 8 cm)	173,00kc*/209,33kc**
plastová pouzdra, kovová pouzdra, kulatá nebo čtvercová (4 ks) povrchová úprava kartáčovaný nikel, patina, bílá a černá	693,00kc*/838,53kc**
ventilační seříznutí nebo větrací mřížka (u modelů UNO LUX 1, 3, 4 seříznutí není možné)	173,00kc*/209,33kc**
falcové a bezfalcové křídlo „100“ (cena standardně zahrnuje třetí závěs použitý u křídla)	347,00kc*/419,87kc**
dodatečný závěs u falcového křídla a vždy použitý podle české normy (netýká se plné desky, dekorů GREKO a křídla „100“)	130,00kc* / 157,30kc**
padací těsnění	780,00kc*/943,80kc**
kovové krytky na závěsy u falcového křídla (kartáčovaný nikel, patina, lesklý chrom, lesklá mosaz, bílý a černý)	78,00kc*/94,38kc** cena za komplet pro 1 závěs

FINISH a GREKO	PREMIUM a CPL
3120,00kc*/3775,20kc**	3987,00kc*/4824,27kc**

### FINISH



OŘECH FINISH

AKÁT SVĚTLÝ FINISH

AKÁT FINISH

### GREKO



OŘECH GREKO

SANREMO GREKO

SONOMA GREKO

DUB STŘEDNĚ TMAVÝ GREKO

JILM GREKO

ZLATÝ DUB GREKO

DUB ŠEDÝ GREKO

BOROVICE BÍLÁ GREKO

BÍLÝ GREKO <sup>1)</sup>

SNĚHOVĚ BÍLÝ GREKO <sup>1)2)</sup>

DUB GREKO

### CPL



DUB ST CPL

DUB ŠEDÝ ST CPL

WENGE ST CPL

BOROVICE ŠEDÁ ST CPL

### PREMIUM

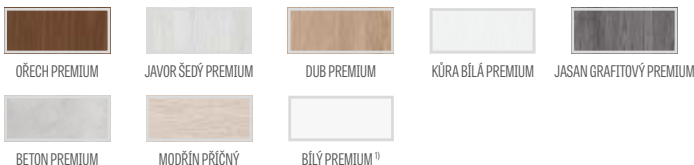

OŘECH PREMIUM

JAVOR ŠEDÝ PREMIUM

DUB PREMIUM

KŮRA BÍLÁ PREMIUM

JASAN GRAFITOVÝ PREMIUM

BETON PREMIUM

MODŘÍN PŘÍČNÝ

BÍLÝ PREMIUM <sup>1)</sup>

## DOSTUPNÁ ŘEŠENÍ (str. 119-130)

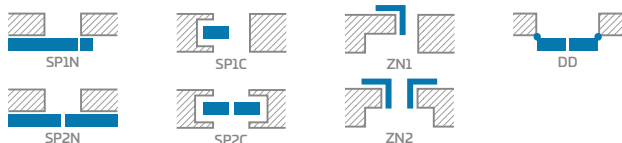

## TYPY POVRCHOVÉ ÚPRAVY HRAN

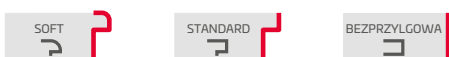

<sup>1)</sup> bílá hladká dýha imitující natřený povrch, <sup>2)</sup> u verze SOFT se dýha spojuje v polodrážce, <sup>3)</sup> pouze STANDARD

# BALDUR

NOVINKA



INTERIÉROVÁ DVEŘNÍ KŘÍDLA FALCOVÁ, BEZFALCOVÁ A REVERZNÍ

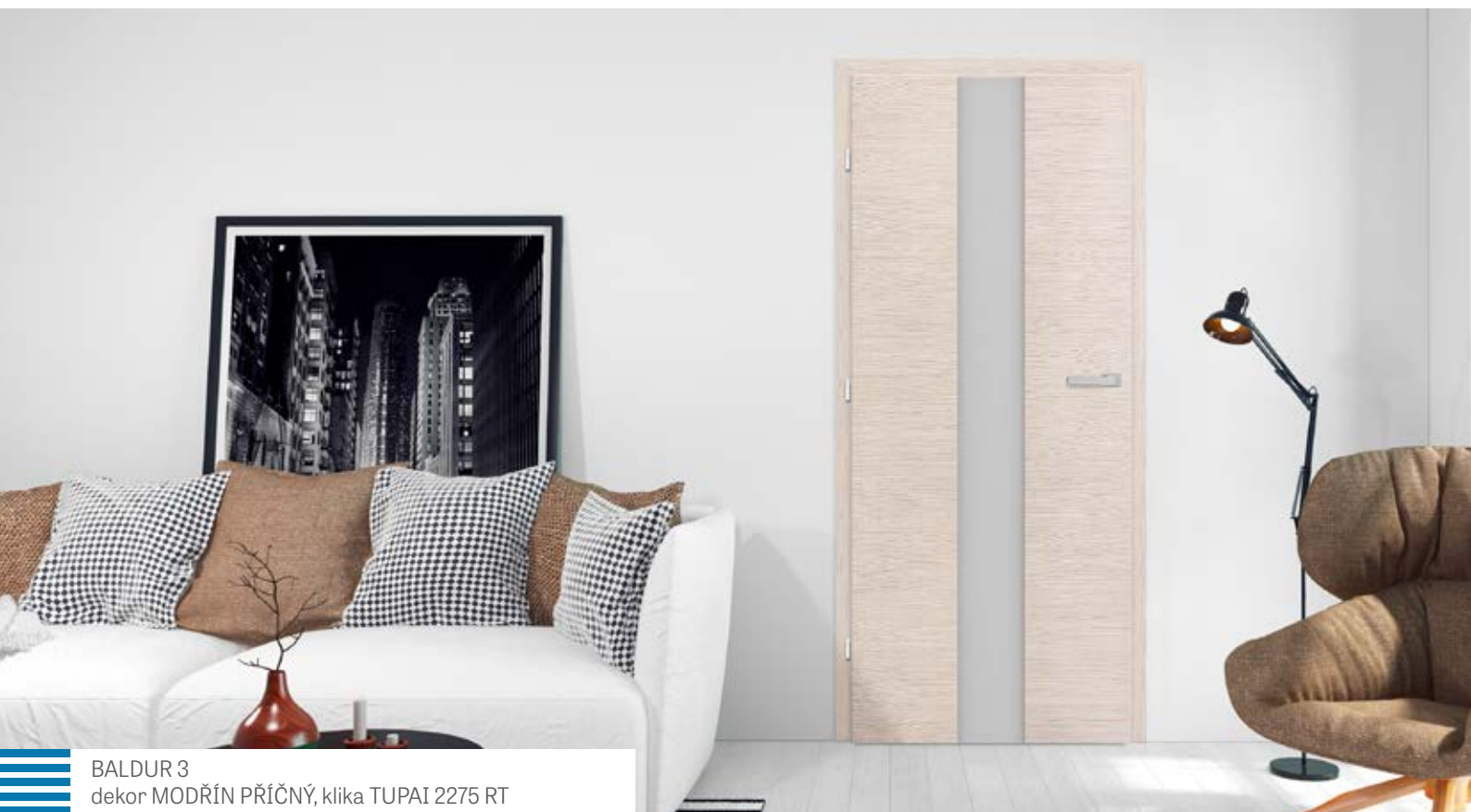

BALDUR 3  
dekor MODŘÍN PŘÍČNÝ, klika TUPAI 2275 RT



BALDUR 1



BALDUR 3



Představený model BALDUR 1 s dýhou MODŘÍN PŘÍČNÝ s klikou TUPAI 2275 RT kartáčovaný chrom



## KONSTRUKCE

- falcové, reverzní nebo bezfalcové křídlo
- vnitřní dřevěný rám (boční a horní, dolní MDF) obložený dvěma HDF deskami
- stabilizační voštinová výplň nebo za příplatek výplň z plné desky

## POVRCHOVÁ ÚPRAVA

- HDF deska potažená dýhou PREMIUM nebo CPL
- hrana křídla ve standardním falcovém nebo bezfalcovém provedení

## KOVÁNÍ

- dva šroubované čepové závěsy nebo tři závěsy (u dekorů PREMIUM) u falcového křídla
- tři závěsy skryté v bezfalcovém křídle nebo dva v reverzním křídle
- zadlabací zámek u falcového křídla a magnetický u bezfalcového a reverzního křídla: na klíč, patentní vložku, úsporný nebo se zamykacím mechanismem

## PROSKLENÍ

- BALDUR 1, 3 mléčné tvrzené sklo 8 mm

## DOSTUPNÉ ŠÍŘKY KŘÍDEL

60 70 80 90 100

## ZA PŘÍPLATEK

reverzní křídlo <b>NOVINKA</b>	1733,00kc*/2096,93kc**
výplň z plné desky	806,00kc*/975,26kc**
ventilační seříznutí	173,00kc*/209,33kc**
falcové a bezfalcové křídlo „100“	347,00kc*/419,87kc**
dodatečný závěs u falcového křídla a vždy používaný podle české normy (netýká se plné desky, dekorů PREMIUM a křídla „100“)	130,00kc* / 157,30kc**
kovové krytky na závěsy u falcového křídla (kartáčovaný nikl, patina, lesklý chrom, lesklá mosaz, bílý a černý)	78,00kc*/94,38kc** cena za komplet pro 1 závěs

### PREMIUM

5980,00kc\*/7235,80kc\*\*



ØŘECH PREMIUM



JAVOR ŠEDÝ PREMIUM



DUB PREMIUM

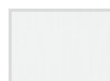

KŮRA BÍLÁ PREMIUM



JASAN GRAFITOVÝ PREMIUM



BETON PREMIUM



MODŘÍN PŘÍČNÝ

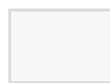

BÍLÝ PREMIUM<sup>1)</sup>

### CPL

5980,00kc\*/7235,80kc\*\*



DUB ST CPL



DUB ŠEDÝ ST CPL



WENGE ST CPL



BOROVICE ŠEDÁ ST CPL

## TYPY POVRCHOVÉ ÚPRAVY HRAN

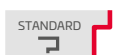

## VENTILAČNÍ SEŘÍZNUTÍ



BALDUR 1



BALDUR 3

\* CENA BEZ DPH, \*\* CENA VČETNĚ DPH, \*/\*\* Cena zahrnuje křídlo, bez kliky a zárubně

<sup>1)</sup> bílá hladká dýha imitující natřený povrch

# ALTAMURA

NOVINKA



INTERIÉROVÁ DVEŘNÍ KŘÍDLA FALCOVÁ, BEZFALCOVÁ A REVERZNÍ



ALTAMURA 5  
dekor DUB ST CPL, klíka MILANO



ALTAMURA 1



ALTAMURA 2



ALTAMURA 3



ALTAMURA 4



ALTAMURA 5



ALTAMURA 6



ALTAMURA 7



ALTAMURA 8

## KONSTRUKCE

- falcové, reverzní nebo bezfalcové křídlo
- rám z MDF desky obložený dvěma HDF deskami v dekorech GREKO a FINISH
- vnitřní dřevěný rám (boční a horní, dolní MDF) obložený dvěma HDF deskami v dekorech CPL a PREMIUM
- stabilizační voštinová výplň nebo za příplatek výplň z plné desky

## POVRCHOVÁ ÚPRAVA

- HDF deska potažená dýhou
- hrana křídla v provedení SOFT (FINISH a GREKO) nebo STANDARD (GREKO, PREMIUM a CPL)
- reverzní křídlo je k dispozici pouze s hranou STANDARD a v dekorech GREKO, PREMIUM a CPL

## KOVÁNÍ

- dva šroubované čepové závěsy nebo tři závěsy (u dekorů GREKO a PREMIUM) u falcového křídla
- tři závěsy skryté v bezfalcovém křídle nebo dva v reverzním křídle
- zadlabací zámek u falcového křídla a magnetický u bezfalcového a reverzního křídla: na klíč, patentní vložku, úsporný nebo se zamykacím mechanismem

## PROSKLENÍ

- **standardně sklo decormat – mléčné, čiré nebo za příplatek VSG 221 – mléčné bezpečnostní, oboustranně hladké**
- možnost změnit stranu prosklení na REVERS (standardní prosklení AVERS)

ALTAMURA	FINISH a GREKO	PREMIUM a CPL
1	1300,00kc*/1573,00kc**	2080,00kc*/2516,80kc**
2	2947,00kc*/3565,87kc**	3727,00kc*/4509,67kc**
3, 5, 7	2678,00kc*/3240,38kc**	3458,00kc*/4184,18kc**
4, 6, 8	2427,00kc*/2936,67kc**	3207,00kc*/3880,47kc**

### FINISH



### GREKO



### CPL



### PREMIUM

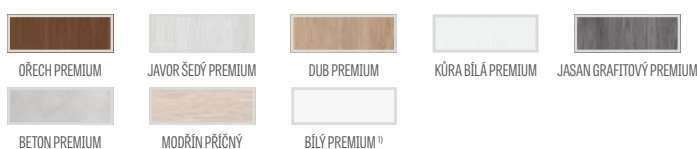

## ZA PŘÍPLATEK

reverzní křídlo <b>NOVINKA</b>	1733,00kc*/2096,93kc**
výplň z plné desky (cena standardně zahrnuje třetí závěs použitý u falcového křídla)	806,00kc*/975,26kc**
výztuž pro zavírač	173,00kc*/209,33kc**
ramenový zavírač	1733,00kc*/2096,93kc**
dodatečný dolní trám (možnost zkrácení vlastními silami o max. 8 cm)	173,00kc*/209,33kc**
ventilační seříznutí nebo větrací mřížka	173,00kc*/209,33kc**
kovová kulatá nebo čtvercová pouzdra (4 ks) povrchová úprava kartáčovaný nikl, patina, bílá a černá	693,00kc*/838,53kc**
plastová pouzdra	130,00kc* / 157,30kc**
falcové a bezfalcové křídlo „100“ (cena standardně zahrnuje třetí závěs použitý u křídla)	347,00kc*/419,87kc**
lepené sklo VSG 221 mléčné sklo	
ALTAMURA 2	1603,00kc*/1939,63kc**
ALTAMURA 3	1127,00kc*/1363,67kc**
ALTAMURA 4	433,00kc*/523,93kc**
ALTAMURA 5,7	520,00kc*/629,20kc**
ALTAMURA 6,8	260,00kc*/314,60kc**
dodatečný závěs u falcového křídla a vždy použitý podle české normy (netýká se plné desky, dekorů GREKO, PREMIUM a křídla „100“)	130,00kc* / 157,30kc**
padací těsnění	780,00kc*/943,80kc**
kovové krytky na závěsy u falcového křídla (kartáčovaný nikl, patina, lesklý chrom, lesklá mosaz, bílý a černý)	78,00kc*/94,38kc** cena za komplet pro 1 závěs
u modelu ALTAMURA 1 je dostupné kulaté okénko nerezová ocel: leštěná „chrom“ nebo kartáčovaná „satén“; mléčné sklo decormat, bezbarvé sklo, průměr okénka: vnitřní 235 mm vnější 350 mm	3033,00kc*/3669,93kc**

## DOSTUPNÉ ŠÍŘKY KŘÍDEL

60 70 80 90 100

## RÁM SKLA



## DOSTUPNÁ ŘEŠENÍ (str. 119-130)

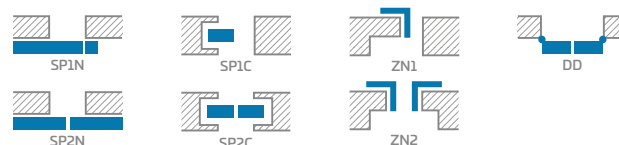

## TYPY POVRCHOVÉ ÚPRAVY HRAN



1) bílá hladká dýha imitující natřený povrch

2) u verze SOFT se dýha spojuje v dlabu

\* CENA BEZ DPH, \*\* CENA VČETNĚ DPH, \*/\*\* Cena zahrnuje křídlo, bez kliky a zárubně

# ANSEDONIA

NOVINKA



INTERIÉROVÁ DVEŘNÍ KŘÍDLA FALCOVÁ, BEZFALCOVÁ A REVERZNÍ



ANSEDONIA 4  
dekor DUB ŠEDÝ ST CPL, klíka FUTURA INOX



ANSEDONIA 1



ANSEDONIA 2



ANSEDONIA 3



ANSEDONIA 4



ANSEDONIA 5



ANSEDONIA 6



ANSEDONIA 7



ANSEDONIA 8



ANSEDONIA 9



ANSEDONIA 10



ANSEDONIA 11



ANSEDONIA 12



## KONSTRUKCE

- falcové, reverzní nebo bezfalcové křídlo
- rám z MDF desky obložený dvěma HDF deskami v dekorech GREKO a FINISH
- vnitřní dřevěný rám (boční a horní, dolní MDF) obložený dvěma HDF deskami v dekorech CPL a PREMIUM
- stabilizační voštinová výplň nebo za příplatek výplň z plné desky

## POVRCHOVÁ ÚPRAVA

- HDF deska potažená dýhou
- hrana křídla v provedení SOFT nebo STANDARD
- reverzní křídlo je k dispozici pouze s hranou STANDARD a v dekorech GREKO, PREMIUM a CPL

## KOVÁNÍ

- dva šroubované čepové závěsy nebo tři závěsy (u dekorů GREKO a PREMIUM) u falcového křídla
- tři závěsy skryté v bezfalcovém křídle nebo dva v reverzním křídle
- zadlabací zámek u falcového křídla a magnetický u bezfalcového a reverzního křídla: na klíč, patentní vložku, úsporný nebo se zamykacím mechanismem

## PROSKLENÍ

- **standardně sklo decormat – mléčné**, čiré nebo za příplatek VSG 221 – mléčné bezpečnostní, oboustranně hladké
- možnost změnit stranu prosklení na REVERS (standardní prosklení AVERS)

FINISH a GREKO	PREMIUM a CPL
2505,00kc*/3031,05kc**	3285,00kc*/3974,85kc**

### FINISH



### GREKO



### CPL



### PREMIUM

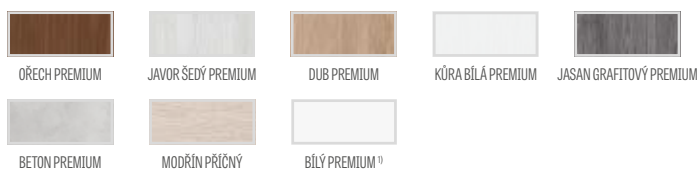

## ZA PŘÍPLATEK

<b>reverzní křídlo</b> <b>NOVINKA</b>	1733,00kc*/2096,93kc**
výplň z plné desky (cena standardně zahrnuje třetí závěs použitý u falcového křídla)	806,00kc*/975,26kc**
výztuž pro zavírač	173,00kc*/209,33kc**
ramenový zavírač	1733,00kc*/2096,93kc**
dodatečný dolní trám (možnost zkrácení vlastními silami o max. 8 cm)	173,00kc*/209,33kc**
ventilační seříznutí nebo větrací mřížka	173,00kc*/209,33kc**
plastová pouzdra	130,00kc* / 157,30kc**
kovová kulatá nebo čtvercová pouzdra (4 ks) povrchová úprava kartáčovaný nikl, patina, bílá a černá	693,00kc*/838,53kc**
falcové a bezfalcové křídlo „100“ (cena standardně zahrnuje třetí závěs použitý u křídla)	347,00kc*/419,87kc**
lepené sklo VSG 221 mléčné sklo oboustranně hladké cena za 1 ks skla	173,00kc*/209,33kc**
dodatečný závěs u falcového křídla a vždy použitý podle české normy (netýká se plné desky, dekorů GREKO, PREMIUM a křídla „100“)	130,00kc* / 157,30kc**
padací těsnění	780,00kc*/943,80kc**
kovové krytky na závěsy u falcového křídla (kartáčovaný nikl, patina, lesklý chrom, lesklá mosaz, bílý a černý) cena za komplet pro 1 závěs	78,00kc*/94,38kc**

## DOSTUPNÉ ŠÍŘKY KŘÍDEL

60 70 80 90 100

## RÁM SKLA



## DOSTUPNÁ ŘEŠENÍ (str. 119-130)

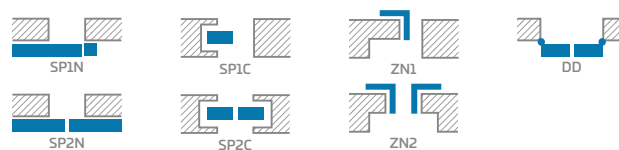

## TYPY POVRCHOVÉ ÚPRAVY HRAN

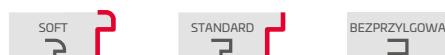

1) bílá hladká dýha imitující natřený povrch

2) u verze SOFT se dýha spojuje v dlabu

\* CENA BEZ DPH, \*\* CENA VČETNĚ DPH, \*/\*\* Cena zahrnuje křídlo, bez kliky a zárubně

# LORIENT

NOVINKA



INTERIÉROVÁ DVEŘNÍ KŘÍDLA FALCOVÁ, BEZFALCOVÁ A REVERZNÍ



LORIENT 1  
dekor JAVOR ŠEDÝ PREMIUM, klika FUTURA INOX



LORIENT 1



LORIENT 2



LORIENT 3



LORIENT 4



LORIENT 5



LORIENT 6



LORIENT 7



LORIENT 8



LORIENT 9



LORIENT 10



LORIENT 11



LORIENT 12

## KONSTRUKCE

- falcové, reverzní nebo bezfalcové křídlo
- rám z MDF desky obložený dvěma HDF deskami v dekorech GREKO a FINISH
- vnitřní dřevěný rám (boční a horní, dolní MDF) obložený dvěma HDF deskami v dekorech CPL a PREMIUM
- stabilizační voštinová výplň nebo za příplatek výplň z plné desky

## POVRCHOVÁ ÚPRAVA

- HDF deska potažená dýhou
- hrana křídla v provedení SOFT nebo STANDARD
- reverzní křídlo je k dispozici pouze s hranou STANDARD a v dekorech GREKO, PREMIUM a CPL

## KOVÁNÍ

- dva šroubované čepové závěsy nebo tři závěsy (u dekorů GREKO a PREMIUM) u falcového křídla
- tři závěsy skryté v bezfalcovém křídle nebo dva v reverzním křídle
- zadlabací zámek u falcového křídla a magnetický u bezfalcového a reverzního křídla: na klíč, patentní vložku, úsporný nebo se zamykacím mechanismem

## PROSKLENÍ

- **standardně sklo decormat – mléčné**, čiré nebo za příplatek VSG 221 – mléčné bezpečnostní, oboustranně hladké
- možnost změnit stranu prosklení na REVERS (standardní prosklení AVERS)

FINISH a GREKO	PREMIUM a CPL
2591,00kc*/3135,11kc**	3371,00kc*/4078,91kc**

### FINISH



### GREKO



### CPL



### PREMIUM

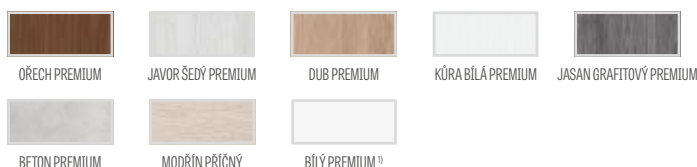

1) bílá hladká dýha imitující natřený povrch

2) u verze SOFT se dýha spojuje v dlabu

## ZA PŘÍPLATEK

<b>reverzní křídlo</b> <span style="background-color: red; color: white; padding: 2px;">NOVINKA</span>	1733,00kc*/2096,93kc**
výplň z plné desky (cena standardně zahrnuje třetí závěs použitý u falcového křídla)	806,00kc*/975,26kc**
výztuž pro zavírač	173,00kc*/209,33kc**
ramenový zavírač	1733,00kc*/2096,93kc**
dodatečný dolní trám (možnost zkrácení vlastními silami o max. 8 cm)	173,00kc*/209,33kc**
ventilační seříznutí nebo větrací mřížka	173,00kc*/209,33kc**
plastová pouzdra	130,00kc* / 157,30kc**
kovová kulatá nebo čtvercová pouzdra (4 ks) povrchová úprava kartáčovaný nikl, patina, bílá a černá	693,00kc*/838,53kc**
falcové a bezfalcové křídlo „100“ (cena standardně zahrnuje třetí závěs použitý u křídla)	347,00kc*/419,87kc**
lepené sklo VSG 221 mléčné sklo oboustranně hladké LORIENT 1, 4, 7, 10 .....	520,00kc*/629,20kc**
LORIENT 2, 5, 8, 11 .....	260,00kc*/314,60kc**
dodatečný závěs u falcového křídla a vždy použitý podle české normy (netýká se plné desky, dekorů GREKO, PREMIUM a křídla „100“)	130,00kc* / 157,30kc**
padací těsnění	780,00kc*/943,80kc**
kovové krytky na závěsy u falcového křídla (kartáčovaný nikl, patina, lesklý chrom, lesklá mosaz, bílý a černý)	78,00kc*/94,38kc** cena za komplet pro 1 závěs

## DOSTUPNÉ ŠÍŘKY KŘÍDEL

60 70 80 90 100

## RÁM SKLA



## DOSTUPNÁ ŘEŠENÍ (str. 119-130)

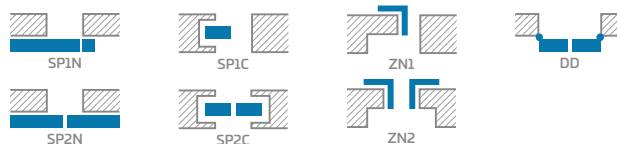

## TYPY POVRCHOVÉ ÚPRAVY HRAN

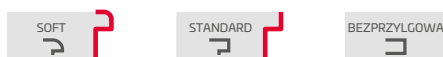

\* CENA BEZ DPH, \*\* CENA VČETNĚ DPH, \*/\*\* Cena zahrnuje křídlo, bez kliky a zárubně

# MENTON

NOVINKA



INTERIÉROVÁ DVEŘNÍ KŘÍDLA FALCOVÁ, BEZFALCOVÁ A REVERZNÍ



MENTON 1  
dekor DUB ŠEDÝ GREKO, ERKADO černý mat



MENTON 1



MENTON 2



MENTON 3



MENTON 4



MENTON 5



MENTON 6



MENTON 7



MENTON 8



MENTON 9



MENTON 10



MENTON 11



MENTON 12



## KONSTRUKCE

- falcové, reverzní nebo bezfalcové křídlo
- rám z MDF desky obložený dvěma HDF deskami v dekorech GREKO a FINISH
- vnitřní dřevěný rám (boční a horní, dolní MDF) obložený dvěma HDF deskami v dekorech CPL a PREMIUM
- stabilizační voštinová výplň nebo za příplatek výplň z plné desky

## POVRCHOVÁ ÚPRAVA

- HDF deska potažená dýhou
- hrana křídla v provedení SOFT nebo STANDARD
- reverzní křídlo je k dispozici pouze s hranou STANDARD a v dekorech GREKO, PREMIUM a CPL

## KOVÁNÍ

- dva šroubované čepové závěsy nebo tři závěsy (u dekorů GREKO a PREMIUM) u falcového křídla
- tři závěsy skryté v bezfalcovém křídle nebo dva v reverzním křídle
- zadlabací zámek u falcového křídla a magnetický u bezfalcového a reverzního křídla: na klíč, patentní vložku, úsporný nebo se zamykacím mechanismem

## PROSKLENÍ

- **standardně sklo decormat – mléčné**, čiré nebo za příplatek VSG 221 – mléčné bezpečnostní, oboustranně hladké
- možnost změnit stranu prosklení na REVERS (standardní prosklení AVERS)

FINISH a GREKO	PREMIUM a CPL
2765,00kc*/3345,65kc**	3545,00kc*/4289,45kc**

### FINISH



OŘECH FINISH

AKÁT SVĚTLÝ FINISH

AKÁT FINISH

### GREKO

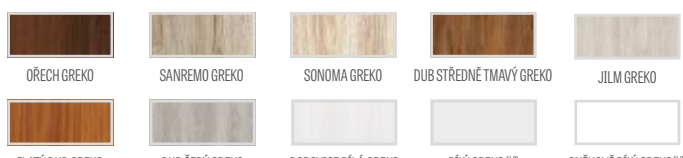

OŘECH GREKO

SANREMO GREKO

SONOMA GREKO

DUB STŘEDNĚ TMAVÝ GREKO

JILM GREKO

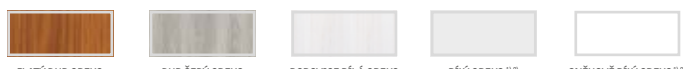

ZLATÝ DUB GREKO

DUB ŠEDÝ GREKO

BOROVICE BÍLÁ GREKO

BÍLÝ GREKO 1)2)

SNĚHOVĚ BÍLÝ GREKO 1)2)



DUB GREKO

### CPL



DUB ST CPL

DUB ŠEDÝ ST CPL

WENGE ST CPL

BOROVICE ŠEDÁ ST CPL

### PREMIUM



OŘECH PREMIUM

JAVOR ŠEDÝ PREMIUM

DUB PREMIUM

KŮRA BÍLÁ PREMIUM

JASAN GRAFITOVÝ PREMIUM



BETON PREMIUM

MODŘÍN PŘÍČNÝ

BÍLÝ PREMIUM 1)

## ZA PŘÍPLATEK

reverzní křídlo <b>NOVINKA</b>	1733,00kc*/2096,93kc**
výplň z plné desky (cena standardně zahrnuje třetí závěs použitý u falcového křídla)	806,00kc*/975,26kc**
výztuž pro zavírač	173,00kc*/209,33kc**
ramenový zavírač	1733,00kc*/2096,93kc**
dodatečný dolní trám (možnost zkrácení vlastními silami o max. 8 cm)	173,00kc*/209,33kc**
ventilační seříznutí nebo větrací mřížka	173,00kc*/209,33kc**
kovová kulatá nebo čtvercová pouzdra (4 ks) povrchová úprava kartáčovaný nikl, patina, bílá a černá	693,00kc*/838,53kc**
plastová pouzdra	130,00kc* / 157,30kc**
falcové a bezfalcové křídlo „100“ (cena standardně zahrnuje třetí závěs použitý u křídla)	347,00kc*/419,87kc**
lepené sklo VSG 221 mléčné sklo MENTON 1, 2, 3 cena za 1 ks skla .....	347,00kc*/419,87kc**
MENTON 5, 6, 7 cena za 1 ks skla .....	173,00kc*/209,33kc**
MENTON 9, 10, 11 cena za 1 ks skla .....	130,00kc* / 157,30kc**
dodatečný závěs u falcového křídla a vždy použitý podle české normy (netýká se plné desky, dekorů GREKO, PREMIUM a křídla „100“)	130,00kc* / 157,30kc**
padací těsnění	780,00kc*/943,80kc**
kovové krytky na závěsy u falcového křídla (kartáčovaný nikl, patina, lesklý chrom, lesklá mosaz, bílý a černý)	78,00kc*/94,38kc** cena za komplet pro 1 závěs

## DOSTUPNÉ ŠÍŘKY KŘÍDEL

60 70 80 90 100

## RÁM SKLA



## DOSTUPNÁ ŘEŠENÍ (str. 119-130)

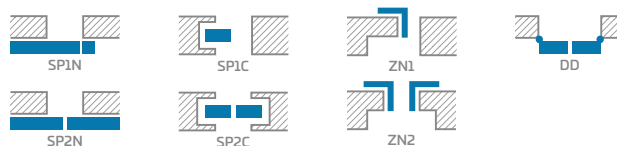

## TYPY POVRCHOVÉ ÚPRAVY HRAN

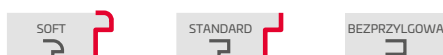

1) bílá hladká dýha imitující natřený povrch

2) u verze SOFT se dýha spojuje v dlabu

\* CENA BEZ DPH, \*\* CENA VČETNĚ DPH, \*/\*\* Cena zahrnuje křídlo, bez kliky a zárubně

# SORANO

NOVINKA



INTERIÉROVÁ DVEŘNÍ KŘÍDLA FALCOVÁ, BEZFALCOVÁ A REVERZNÍ



SORANO 1  
dekor WENGE ST CPL, klíka FUTURA INOX



SORANO 1



SORANO 2



SORANO 3



SORANO 4



SORANO 5



SORANO 6



SORANO 7



SORANO 8



SORANO 9



SORANO 10



SORANO 11



SORANO 12

## KONSTRUKCE

- falcové, reverzní nebo bezfalcové křídlo
- rám z MDF desky obložený dvěma HDF deskami v dekorech GREKO a FINISH
- vnitřní dřevěný rám (boční a horní, dolní MDF) obložený dvěma HDF deskami v dekorech CPL a PREMIUM
- stabilizační voštinová výplň nebo za příplatek výplň z plné desky

## POVRCHOVÁ ÚPRAVA

- HDF deska potažená dýhou
- hrana křídla v provedení SOFT nebo STANDARD
- reverzní křídlo je k dispozici pouze s hranou STANDARD a v dekorech GREKO, PREMIUM a CPL

## KOVÁNÍ

- dva šroubované čepové závěsy nebo tři závěsy (u dekorů GREKO a PREMIUM) u falcového křídla
- tři závěsy skryté v bezfalcovém křídle nebo dva v reverzním křídle
- zadlabací zámek u falcového křídla a magnetický u bezfalcového a reverzního křídla: na klíč, patentní vložku, úsporný nebo se zamykacím mechanismem

## PROSKLENÍ

- **standardně sklo decormat – mléčné**, čiré nebo za příplatek VSG 221 – mléčné bezpečnostní, oboustranně hladké
- možnost změnit stranu prosklení na REVERS (standardní prosklení AVERS)

FINISH a GREKO	PREMIUM a CPL
3103,00kc*/3754,63kc**	3883,00kc*/4698,43kc**

### FINISH



### GREKO



### CPL



### PREMIUM

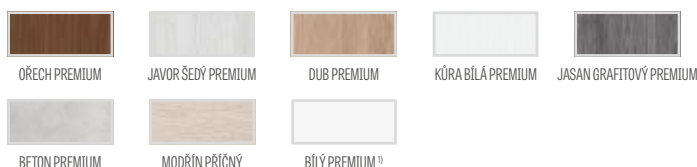

1) bílá hladká dýha imitující natřený povrch

2) u verze SOFT se dýha spojuje v dlabu

## ZA PŘÍPLATEK

<b>reverzní křídlo</b> <b>NOVINKA</b>	1733,00kc*/2096,93kc**
výplň z plné desky (cena standardně zahrnuje třetí závěs použitý u falcového křídla)	806,00kc*/975,26kc**
výztuž pro zavírač	173,00kc*/209,33kc**
ramenový zavírač	1733,00kc*/2096,93kc**
dodatečný dolní trám (možnost zkrácení vlastními silami o max. 8 cm)	173,00kc*/209,33kc**
ventilační seříznutí nebo větrací mřížka	173,00kc*/209,33kc**
kovová kulatá nebo čtvercová pouzdra (4 ks) povrchová úprava kartáčovaný nikel, patina, bílá a černá	693,00kc*/838,53kc**
plastová pouzdra	130,00kc* / 157,30kc**
falcové a bezfalcové křídlo „100“ (cena standardně zahrnuje třetí závěs použitý u křídla)	347,00kc*/419,87kc**
lepené sklo VSG 221 mléčné sklo SORANO 1, 2 cena za 1 ks skla ..... SORANO 4, 5, 6, 7 cena za 1 ks skla ..... SORANO 9, 10, 11 cena za 1 ks skla .....	173,00kc*/209,33kc** 390,00kc*/471,90kc** 260,00kc*/314,60kc**
dodatečný závěs u falcového křídla a vždy použitý podle české normy (netýká se plné desky, dekorů GREKO, PREMIUM a křídla „100“)	130,00kc* / 157,30kc**
padací těsnění	780,00kc*/943,80kc**
kovové krytky na závěsy u falcového křídla (kartáčovaný nikel, patina, lesklý chrom, lesklá mosaz, bílý a černý)	78,00kc*/94,38kc** cena za komplet pro 1 závěs

## DOSTUPNÉ ŠÍŘKY KŘÍDEL

60 70 80 90 100

## RÁM SKLA



## DOSTUPNÁ ŘEŠENÍ (str. 119-130)

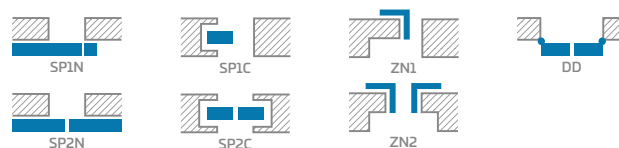

## TYPY POVRCHOVÉ ÚPRAVY HRAN

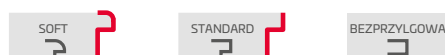

\* CENA BEZ DPH, \*\* CENA VČETNĚ DPH, \*/\*\* Cena zahrnuje křídlo, bez kliky a zárubně



FORTECA RC3  
dekor JASAN GRAFITOVÝ PREMIUM



# FORTECA RC2 a RC3



BEZPEČNOSTNÍ VCHODOVÉ DVEŘE TŘÍDY RC2 A RC3



2 HÁKOVÉ ZÁVORY



HORNÍ A DOLNÍ  
BEZPEČNOSTNÍ UZÁVĚR



ČTYŘI PROTIPLECHY PRO ZÁMEK  
s regulací

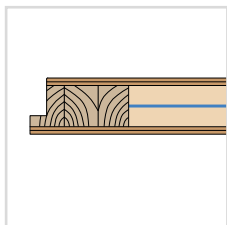

KŘÍDLO 46 mm  
vyztužené ocelovým plechem

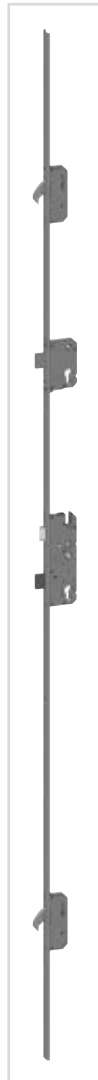

LIŠTOVÝ ZÁMEK



ODZVĚKOVĚKONNOST  
**37dB**



4 ZÁVĚSY SE 2 ČEPY Ø16 S 3D REGULACÍ



4 KOLÍKY PROTI VYSAZENÍ



PEVNÁ ZÁRUBEŇ  
dřevěná pro RC2 nebo vyztužená pro RC3



PRÁH Z TVRDÉHO DŘEVA (bezbarvý lak)



FORTECA RC2



FORTECA RC3



KUKÁTKO



PRÁH NEREZOVÁ OCEL

## PROFIL KŘÍDLA FORTECA

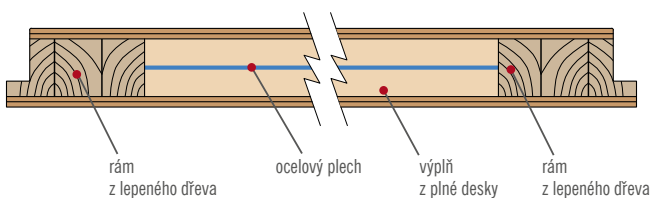

## PRÁH Z TVRDÉHO DŘEVA

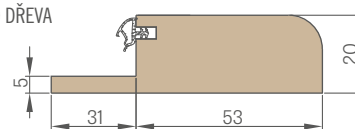

## PRÁH Z NEREZOVÉHO PLECHU

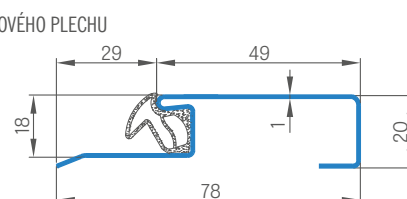



# FORTECA RC2

NOVINKA



FALCOVÉ BEZPEČNOSTNÍ DVEŘE TŘÍDY RC2 S OTEVÍRÁNÍM DOVNITŘ NEBO VEN



Představený model FORTECA RC2 s dýhou DUBST CPL

## BALÍČEK GOLD

GREKO / FINISH

12567,00Kč\* / 15206,07Kč\*\*

PREMIUM / CPL

13433,00Kč\* / 16253,93Kč\*\*

## DOSTUPNÉ ŠÍŘKY KŘÍDEL

80 80N 90 100

## TYPY POVRCHOVÉ ÚPRAVY HRAN



## OBECNÉ INFORMACE

- Bezpečnostní dveře s otevíráním ven nebo dovnitř FORTECA RC2 mají schopnost zvukové izolace na úrovni  $R_w = 37$  dB, bezpečnostní třídu RC2 podle ČSN EN 1627:2012 a 5. třídu mechanické odolnosti.
- Dveře jsou dostupné pouze v balíčku GOLD plus případná vestavba.
- Používáme je jako interiérové vchodové dveře.

## KONSTRUKCE

- dřevěný rám obložený lepenými HDF deskami
- výplň ze speciální plně desky
- vyztužení celého křídla ocelovou deskou
- tloušťka křídla 46 mm

## POVRCHOVÁ ÚPRAVA

- hrana křídla v provedení STANDARD
- HDF deska potažená dýhou FINISH, GREKO, PREMIUM, CPL

## KOVÁNÍ

- čtyři stříbrné závěsy s 2 čepy  $\varnothing 16$  s 3D regulací
- čtyřbodový lištový bezpečnostní zámek standardně na dvě vložky
- čtyři kolíky proti vysazení na straně závěsů

## PEVNÁ FALCOVÁ ZÁRUBEŇ

- pevná dřevěná zárubeň obložená MDF deskami
- možnost vestavby v rozsahu 90-450 mm po 40 mm
- regulovaný hlavní protiplech v zárubni a dva regulované protiplechy háků a dodatečného zámku

## BALÍČEK GOLD

- Dveře FORTECA RC2 v BALÍČKU GOLD jsou zkompletovány s namontovaným ocelovým nebo dřevěným prahem, s lištovým zámkem a mají připravené otvory pro montáž bezpečnostní kliky a horního štítu.

## OBSAH BALÍČKU GOLD

- křídlo s dřevěnou zárubní s ocelovým nebo dřevěným prahem zkompletované
- čtyřbodový bezpečnostní lištový hákový zámek na dvě vložky se systémem přítlaku háků
- bezpečnostní lišta a horní rozeta FORTECA RC2 ve stříbrné barvě
- bezpečnostní vložky (horní s koulí) v systému jednoho klíče ve stříbrné barvě
- kukátko (vrtání otvoru vlastními silami)

## GREKO



## FINISH



## PREMIUM



## CPL



<sup>1)</sup> bílá hladká dýha imitující natřený povrch

## PŘÍPLATEK

dveře „100“ 520,00kc\*/629,20kc\*\*

kovové krytky závěsu (saténový nikl, patina) cena za komplet pro jeden závěs 78,00kc\*/94,38kc\*\*

Vestavba ve zdi po 40 mm:

v rozsahu od 90 mm do 170 mm .....2600,00kc\*/3146,00kc\*\*

v rozsahu od 170 mm do 250 mm .....3467,00kc\*/4195,07kc\*\*

v rozsahu od 250 mm do 450 mm .....4333,00kc\*/5242,93kc\*\*

Vestavba ve zdi je včetně úhelníku 6 cm. Páska šířky 6 cm za příplatek, str. 145

zkrácení dveří o max. 8 cm po 1 cm 867,00kc\*/1049,07kc\*\*

ramenový zavírač 1733,00kc\*/2096,93kc\*\*

## VESTAVBA VE ZDI

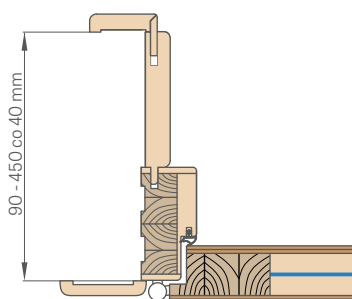

### PEVNÁ ZÁRUBEŇ

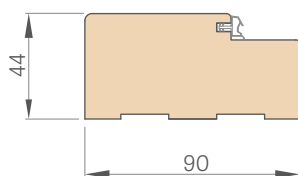

### MASKOVACÍ PÁSKA

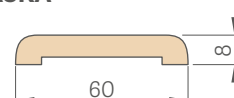

### ČTVRTKRUHOVÁ LIŠŤA

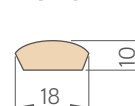

## SCHEMA PEVNÉ ZÁRUBNĚ FORTECA RC2

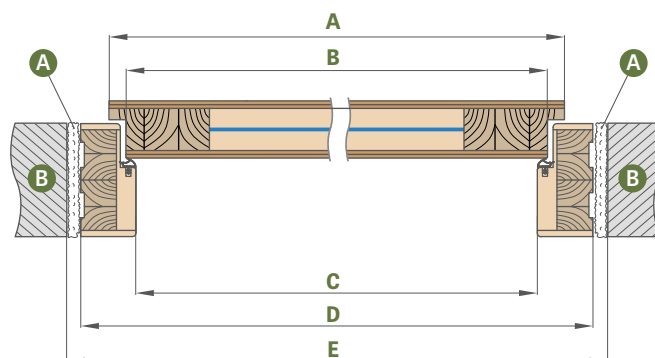
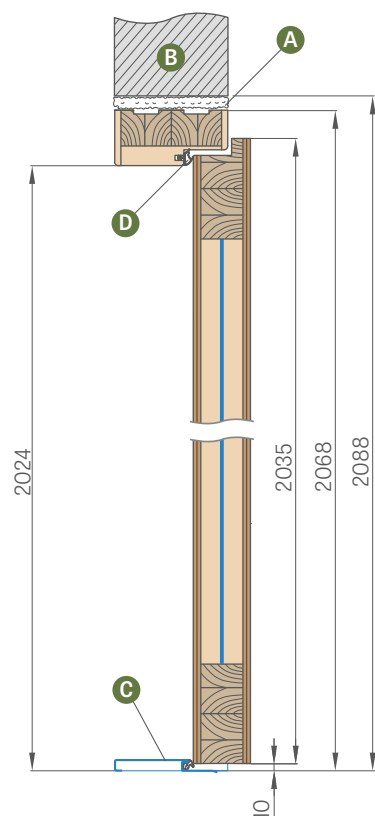

Šířka dveří	A	B	C	D	E
„80N“	804	778	764	852	892
„80“	848	822	808	896	936
„90“	948	922	908	996	1036
„100“	1048	1022	1008	1096	1136

- A** – montážní pěna
- B** – zeď
- C** – práh z nerezového plechu nebo dřevěný
- D** – gumové těsnění

# FORTECA RC3

NOVINKA



FALCOVÉ BEZPEČNOSTNÍ DVEŘE TŘÍDY RC3 S OTEVÍRÁNÍM DOVNITŘ NEBO VEN



Představený model FORTECA RC3 s dýhou DUB ST CPL

## BALÍČEK GOLD

GREKO / FINISH

14300,00Kč\* / 17303,00Kč\*\*

PREMIUM / CPL

15167,00Kč\* / 18352,07Kč\*\*

## DOSTUPNÉ ŠÍŘKY KŘÍDEL

80 80N 90 100

## TYPY POVRCHOVÉ ÚPRAVY HRAN



## OBEČNÉ INFORMACE

- Bezpečnostní dveře s otevíráním ven nebo dovnitř FORTECA RC3 mají schopnost zvukové izolace na úrovni  $R_w = 37$  dB, bezpečnostní třídu RC3 podle ČSN EN 1627:2012 a 5. třídu mechanické odolnosti.
- Dveře jsou dostupné pouze v balíčku GOLD plus případná vestavba.
- Používáme je jako interiérové vchodové dveře.

## KONSTRUKCE

- dřevěný rám obložený lepenými HDF deskami
- výplň ze speciální plné desky
- vyztužení celého křídla ocelovou deskou
- tloušťka křídla 46 mm

## POVRCHOVÁ ÚPRAVA

- hrana křídla v provedení STANDARD
- HDF deska potažená dýhou FINISH, GREKO, PREMIUM, CPL

## KOVÁNÍ

- čtyři stříbrné závěsy s 2 čepy  $\varnothing 16$  s 3D regulací
- čtyřbodový bezpečnostní lištový hákový zámek standardně na dvě vložky
- čtyři kolíky proti vysazení na straně závěsů

## PEVNÁ FALCOVÁ ZÁRUBEŇ

- pevná dřevěná zárubeň obložená MDF deskami uvnitř vyztužená ze strany protiplechů ocelovým úhelníkem
- možnost vestavby v rozsahu 90-450 mm po 40 mm
- regulovaný hlavní protiplech v zárubni a dva regulované protiplechy háků a dodatečného zámku

## BALÍČEK GOLD

- Dveře FORTECA RC3 v BALÍČKU GOLD jsou zkompletovány s namontovaným ocelovým nebo dřevěným prahem, s lištovým zámkem a mají připravené otvory pro montáž klíky a horního štítu.

## OBSAH BALÍČKU GOLD

- křídlo s dřevěnou zárubní s ocelovým nebo dřevěným prahem zkompletované
- čtyřbodový bezpečnostní lištový hákový zámek na dvě vložky se systémem přítlaču háků
- bezpečnostní lišta a horní rozeta FORTECA RC3 ve stříbrné barvě
- bezpečnostní vložky (horní s koulí) v systému jednoho klíče
- kukátko (vrtání otvoru vlastními silami)

## GREKO



## FINISH



## PREMIUM



## CPL



<sup>1)</sup> bílá hladká dýha imitující natřený povrch

## SCHEMA PEVNÉ ZÁRUBNĚ FORTECA RC3

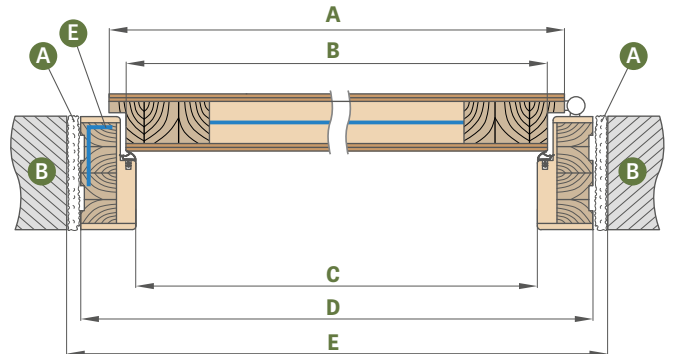
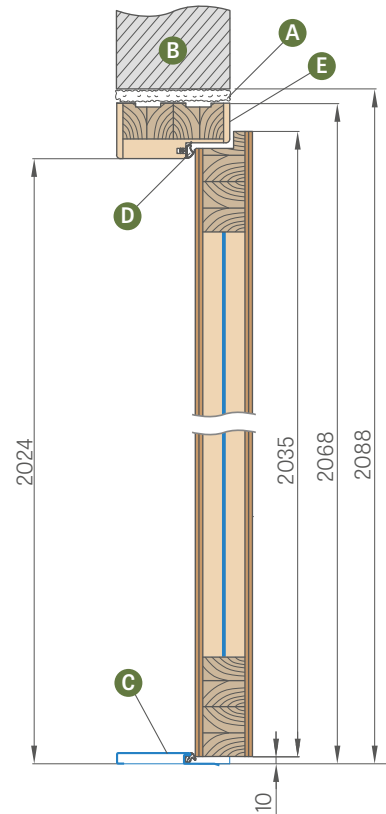

Šířka dveří	A	B	C	D	E
„80N“	804	778	764	852	892
„80“	848	822	808	896	936
„90“	948	922	908	996	1036
„100“	1048	1022	1008	1096	1136

- A** – montážní pěna
- B** – zeď
- C** – práh z nerezového plechu nebo dřevěný
- D** – gumové těsnění
- E** – dodatečná vnitřní výztuž zárubně ocelovým úhelníkem (ze strany protiplechů zámku)

## PŘÍPLATEK

dveře „100“ 520,00kc\*/629,20kc\*\*

kovové krytky závěsu (saténový nikl, patina) cena za komplet pro jeden závěs 78,00kc\*/94,38kc\*\*

Vestavba ve zdi po 40 mm:

v rozsahu od 90 mm do 170 mm .....2600,00kc\*/3146,00kc\*\*

v rozsahu od 170 mm do 250 mm .....3467,00kc\*/4195,07kc\*\*

v rozsahu od 250 mm do 450 mm .....4333,00kc\*/5242,93kc\*\*

Vestavba ve zdi je včetně úhelníku 6 cm. Páska šířky 6 cm za příplatek, str. 145

zkrácení dveří o max. 8 cm po 1 cm 867,00kc\*/1049,07kc\*\*

ramenový zavírač 1733,00kc\*/2096,93kc\*\*

## VESTAVBA VE ZDI

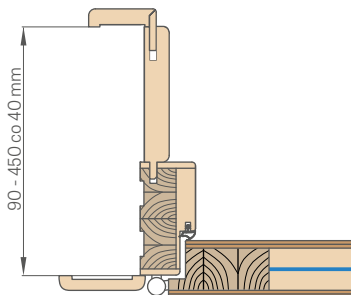

## PEVNÁ ZÁRUBEŇ

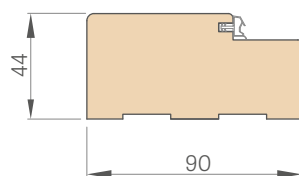

## MASKOVACÍ PÁSKA

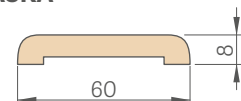

## ČTVRTKRUHOVÁ LIŠTA

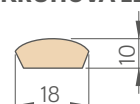

\* CENA BEZ DPH, \*\* CENA VČETNĚ DPH



# HERSE SET

VCHODOVÉ DVEŘE S BEZPEČNOSTNÍMI ZÁMKY



Představený model HERSE SET s dýhou OŘECH FINISH s klikou ESSEN



## OBECNÉ INFORMACE

- Dveře HERSE SET se používají při výstavbě budov určených pro veřejnost a obytných budov jako interiérové vchodové dveře (netýká se šířky „80N“).
- Křídlo HERSE SET s pevnou a regulovanou zárubní a s jakýmkoli dostupným prahem má schopnost zvukové izolace na úrovni  $R_w = 32$  dB.
- Dveře HERSE SET v BALÍČKU GOLD a SILVER jsou zkompletovány s namontovaným prahem a v balíčku GOLD mají také připravené otvory pro montáž kliky a horního štítu.

## KONSTRUKCE

- rám ze dřeva a MDF obložená dvěma HDF deskami
- výplň ze speciální plně desky
- výztuž z masivního ocelového U profilu
- tloušťka křídla 46 mm
- dodatečné těsnění v křídle

## POVRCHOVÁ ÚPRAVA

- hrana křídla v provedení SOFT, STANDARD nebo SOFT PVC
- HDF deska potažená dýhou FINISH, CPL, PREMIUM, GREKO nebo PVC fólií TWIN
- možnost továrního zkrácení o max. 8 cm
- možnost objednání pouze s dolním zámkem

## KOVÁNÍ

- tři stříbrné závěsy s 2 čepy  $\varnothing 16$  s 3D regulací
- dva tříbodové bezpečnostní zámky třídy 2 na patentní vložku (v ceně je variantní výběr pouze dolního zámku)
- tři kolíky proti vysazení na straně závěsů

## FALCOVÁ PEVNÁ A REGULOVANÁ ZÁRUBEŇ

- možnost použití elektrozámku v zárubni pouze jako dolního zámku, což vylučuje použití horního zámku v křídle.
- hlavní protiplech s regulací v zárubni

BALÍČEK GOLD	BALÍČEK SILVER	KŘÍDLO
GREKO / FINISH		
6933,00Kč* / 8388,93Kč**	5893,00Kč* / 7130,53Kč**	4073,00Kč* / 4928,33Kč**
PREMIUM / CPL		
7887,00Kč* / 9543,27Kč**	6847,00Kč* / 8284,87Kč**	4767,00Kč* / 5768,07Kč**
SOFT PVC		
9967,00Kč* / 12060,07Kč**	8927,00Kč* / 10801,67Kč**	6500,00Kč* / 7865,00Kč**

## DOSTUPNÉ ŠÍŘKY KŘÍDEL

80 90 100 80N dostupné pouze s PVC dýhou, s pevnou nebo ocelovou zárubní

## TYPY POVRCHOVÉ ÚPRAVY HRAN



### BALÍČEK GOLD BALÍČEK SILVER

Křídlo s pevnou dřevěnou zárubní, prahem z nerezové oceli a kováním <sup>4)</sup>  
Křídlo s pevnou dřevěnou zárubní, prahem z nerezové oceli, bez kování <sup>4)</sup>

## ZA PŘÍPLATEK













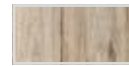













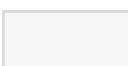

kukátko	104,00kc*/125,84kc**
práh z tvrdého dřeva (bezbarvý lak) s těsněním šířky 55 mm nebo práh z nerezové oceli s těsněním	494,00kc*/597,74kc**
práh z tvrdého dřeva (bezbarvý lak) pro regulovanou zárubeň	viz tabulka str. 101
ramenový zavírač	1733,00kc*/2096,93kc**
výztuž pro zavírač	173,00kc*/209,33kc**
padací těsnění	780,00kc*/943,80kc**
zkrácení dveří (křídlo a zárubeň) o max. 8 cm po 1 cm nebo výrobek podle CZ normy	433,00kc*/523,93kc**
křídlo nebo balíček „100“	520,00kc*/629,20kc**
vložka 30/45	260,00kc*/314,60kc**
vložka-koule 30G/45 nebo 30/45G	390,00kc*/471,90kc**
vložka 30/45 a vložka-koule 30G/45 nebo 30/45G v systému jednoho klíče	737,00kc*/891,77kc**
kovové krytky závěsu (saténový nikl, patina) cena za komplet pro jeden závěs	78,00kc*/94,38kc**
klika ESSEN (saténový nikl)	607,00kc*/734,47kc**
horní štít ESSEN (saténový nikl)	217,00kc*/262,57kc**

<sup>1)</sup> bílá hladká dýha imitující natřený povrch

<sup>2)</sup> u verze SOFT se dýha spojuje v dlabu

<sup>3)</sup> pouze hrana STANDARD

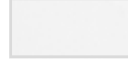
<sup>4)</sup> složení kování: klika ESSEN saténový nikl, horní štít, vložky v systému 1 klíče (horní s koulí), kukátko (bez předvrtaného otvoru)

GREKO ↗ ↘			
			
OŘECH GREKO	BOROVICE BÍLÁ GREKO	ZLATÝ DUB GREKO	SANREMO GREKO
			
DUB GREKO	JILM GREKO	DUB STŘEDNĚ TMAVÝ GREKO	BÍLÝ GREKO <sup>1)</sup>
			
DUB ŠEDÝ GREKO	SONOMA GREKO	SNĚHOVĚ BÍLÝ GREKO <sup>2)</sup>	
FINISH ↗ ↘			
			
OŘECH	AKÁT SVĚTLÝ	AKÁT	
PREMIUM ↗ ↘			
			
OŘECH PREMIUM	JAVOR ŠEDÝ PREMIUM	DUB PREMIUM	KÓRA BÍLÁ PREMIUM
			
BÍLÝ PREMIUM <sup>1)</sup>	JASAN GRAFITOVÝ PREMIUM	MODŘÍN PŘÍČNÝ	BETON PREMIUM
CPL ↗ ↘			
			
DUB ST CPL	DUB ŠEDÝ ST CPL	WENGE ST CPL	BOROVICE ŠEDÁ ST CPL
SOFT PVC ↗ ↘			
			
WENGETWIN	ZLATÝ DUB TWIN	BÍLÝ TWIN <sup>1)</sup>	OŘECH STŘEDNĚ TMAVÝ TWIN



HERSE SET  
vzor DUB PREMIUM, klika ESSEN

# HERSE LUX SET



VCHODOVÉ DVEŘE S BEZPEČNOSTNÍMI ZÁMKY

Představený model HERSE LUX SET 4 s dýhou OŘECH GREKO s klikou ESSEN



## OBECNÉ INFORMACE

- Dveře HERSE LUX SET se používají při výstavbě budov určených pro veřejnost a obytných budov jako interiérové vchodové dveře (netýká se šířky „80N“).
- Křídlo HERSE LUX SET s pevnou a regulovanou zárubní a s jakýmkoli dostupným prahem má schopnost zvukové izolace na úrovni  $R_w = 32$  dB.
- Dveře HERSE LUX SET v BALÍČKU GOLD a SILVER jsou zkompletovány s namontovaným prahem a v balíčku GOLD mají také připravené otvory pro montáž kliky a horního štítu.

## KONSTRUKCE

- rám ze dřeva a MDF obložený dvěma HDF deskami
- výplň ze speciální plně desky
- výztuž z masivního ocelového U profilu
- tloušťka křídla 46 mm
- dodatečné těsnění v křídle

## POVRCHOVÁ ÚPRAVA

- hrana křídla v provedení SOFT, STANDARD nebo SOFT PVC
- HDF deska potažená dýhou FINISH, CPL, PREMIUM, GREKO nebo PVC fólií TWIN
- hliníkové lišty šířky 8 mm slícované s plochou křídla jsou na obou stranách křídla
- možnost továrního zkrácení o max. 8 cm
- možnost objednání pouze s dolním zámkem

## KOVÁNÍ

- tři stříbrné závěsy s 2 čepy  $\varnothing 16$  s 3D regulací
- dva tříbodové bezpečnostní zámkové třídy 2 na patentní vložku (v ceně je variantní výběr pouze dolního zámku)
- tři kolíky proti vysazení na straně závěsů

## FALCOVÁ PEVNÁ A REGULOVANÁ ZÁRUBEŇ

- možnost použití elektrozámku v zárubni pouze jako dolního zámku, což vylučuje použití horního zámku v křídle.
- hlavní protiplech s regulací v zárubni

BALÍČEK GOLD	BALÍČEK SILVER	KŘÍDLO
GREKO / FINISH		
8580,00Kč* / 10381,80Kč**	7540,00Kč* / 9123,40Kč**	5373,00Kč* / 6501,33Kč**
PREMIUM / CPL		
9533,00Kč* / 11534,93Kč**	8493,00Kč* / 10276,53Kč**	6067,00Kč* / 7341,07Kč**
SOFT PVC		
11007,00Kč* / 13318,47Kč**	9967,00Kč* / 12060,07Kč**	7193,00Kč* / 8703,53Kč**

## DOSTUPNÉ ŠÍŘKY KŘÍDEL

80 90 100 80N dostupné pouze s PVC dýhou, s pevnou nebo ocelovou zárubní

## TYPY POVRCHOVÉ ÚPRAVY HRAN



### BALÍČEK GOLD BALÍČEK SILVER

Křídlo s pevnou dřevěnou zárubní, prahem z nerezové oceli a kováním <sup>4)</sup>  
Křídlo s pevnou dřevěnou zárubní, prahem z nerezové oceli, bez kování <sup>4)</sup>

## ZA PŘÍPLATEK

kukátko	104,00kc*/125,84kc**
práh z tvrdého dřeva (bezbarvý lak) s těsněním šířky 55 mm nebo práh z nerezové oceli s těsněním	494,00kc*/597,74kc**
práh z tvrdého dřeva (bezbarvý lak) pro regulovanou zárubeň	viz tabulka str. 101
ramenový zavírač	1733,00kc*/2096,93kc**
výztuž pro zavírač	173,00kc*/209,33kc**
padací těsnění	780,00kc*/943,80kc**
zkrácení dveří (křídlo a zárubeň) o max. 8 cm po 1 cm nebo výrobek podle CZ normy	433,00kc*/523,93kc**
křídlo nebo balíček „100“	520,00kc*/629,20kc**
vložka 30/45	260,00kc*/314,60kc**
vložka-koule 30G/45 nebo 30/45G	390,00kc*/471,90kc**
vložka 30/45 a vložka-koule 30G/45 nebo 30/45G v systému jednoho klíče	737,00kc*/891,77kc**
kovové krytky závěsu (saténový nikl, patina) cena za komplet pro jeden závěs	78,00kc*/94,38kc**
klika ESSEN (saténový nikl)	607,00kc*/734,47kc**
horní štít ESSEN (saténový nikl)	217,00kc*/262,57kc**

<sup>1)</sup> bílá hladká dýha imitující natřený povrch

<sup>2)</sup> u verze SOFT se dýha spojuje v dlabu

<sup>3)</sup> pouze hrana STANDARD

<sup>4)</sup> složení kování: klika ESSEN saténový nikl, horní štít, vložky v systému 1 klíče (horní s koulí), kukátko (bez předvrtaného otvoru)



HERSE LUX SET 1



HERSE LUX SET 3



HERSE LUX SET 4



HERSE LUX SET 10



HERSE LUX SET 11

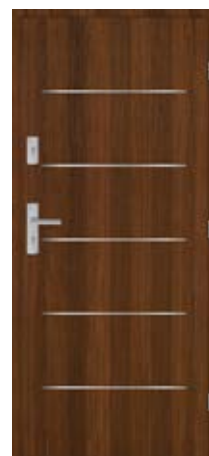

HERSE LUX SET 12

\* CENA BEZ DPH, \*\* CENA VČETNĚ DPH

**GREKO**

OŘECH GREKO	BOROVICE BÍLÁ GREKO	ZLATÝ DUB GREKO	SANREMO GREKO
DUB GREKO	JILM GREKO	DUB STŘEDNĚ TMAVÝ GREKO	BÍLÝ GREKO <sup>1)</sup>
DUB ŠEDÝ GREKO	SONOMA GREKO	SNĚHOVĚ BÍLÝ GREKO <sup>2)</sup>	

**FINISH**

OŘECH	AKÁT SVĚTLÝ	AKÁT

**PREMIUM**

OŘECH PREMIUM	JAVOR ŠEDÝ PREMIUM	DUB PREMIUM	KÓRA BÍLÁ PREMIUM
BÍLÝ PREMIUM <sup>1)</sup>	JASAN GRAFITOVÝ PREMIUM	MODŘÍN PŘÍČNÝ	BETON PREMIUM

**CPL**

DUB ST CPL	DUB ŠEDÝ ST CPL	WENGE ST CPL	BOROVICE ŠEDÁ ST CPL

**SOFT PVC**

WENGE TWIN	ZLATÝ DUB TWIN	BÍLÝ TWIN <sup>1)</sup>	OŘECH STŘEDNĚ TMAVÝ TWIN



# HERSE MAX SET



VCHODOVÉ DVEŘE S BEZPEČNOSTNÍMI ZÁMKY

Představený model HERSE MAX SET 1 s dýhou ZLATÝ DUB TWIN s klikou ESSEN



## OBEČNÉ INFORMACE

- Dveře HERSE MAX SET se používají při výstavbě budov určených pro veřejnost a obytných budov jako interiérové vchodové dveře (netýká se šířky „80N“).
- Křídlo HERSE MAX SET s pevnou a regulovanou zárubní a s jakýmkoli dostupným prahem má schopnost zvukové izolace na úrovni  $R_w = 32$  dB.
- Dveře HERSE MAX SET v BALÍČKU GOLD a SILVER jsou zkompletovány s namontovaným prahem a v balíčku GOLD mají také připravené otvory pro montáž kliky a horního štítu.

## KONSTRUKCE

- rám ze dřeva a MDF obložený dvěma HDF deskami
- výplň ze speciální plně desky
- výztuž z masivního ocelového U profilu
- tloušťka křídla 46 mm
- dodatečné těsnění v křídle

## POVRCHOVÁ ÚPRAVA

- hrana křídla v provedení SOFT PVC
- frézovaná HDF deska potažená PVC fólií TWIN
- detaily k frézování str. 118
- možnost továrního zkrácení o max. 8 cm

## KOVÁNÍ

- tři stříbrné závěsy s 2 čepy  $\varnothing 16$  s 3D regulací
- dva tříbodové bezpečnostní zámky třídy 2 na patentní vložku (v ceně je variantní výběr pouze dolního zámku)
- tři kolíky proti vysazení na straně závěsů

## FALCOVÁ PEVNÁ A REGULOVANÁ ZÁRUBEŇ

- možnost použití elektrozámku v zárubni pouze jako dolního zámku, což vylučuje použití horního zámku v křídle.
- hlavní protiplech s regulací v zárubni

BALÍČEK GOLD	BALÍČEK SILVER	KŘÍDLO
SOFT PVC		
10573,00Kč*/ 12793,33Kč**	9533,00Kč*/ 11534,93Kč**	6760,00Kč*/ 8179,60Kč**



**BALÍČEK GOLD** Křídlo s pevnou dřevěnou zárubní, prahem z nerezové oceli a kováním <sup>4)</sup>

**BALÍČEK SILVER** Křídlo s pevnou dřevěnou zárubní, prahem z nerezové oceli, bez kování <sup>4)</sup>

## TYPY POVRCHOVÉ ÚPRAVY HRAN



<sup>1)</sup> bílá hladká dýha imitující natřený povrch

<sup>4)</sup> složení kování: kliky ESSEN saténový nikel, horní štít, vložky v systému 1 klíče (horní s koulí), kukátko (bez předvrtaného otvoru)



## ZA PŘÍPLATEK

kukátko	104,00kc*/125,84kc**
práh z tvrdého dřeva (bezbarvý lak) s těsněním šířky 55 mm nebo práh z nerezové oceli s těsněním	494,00kc*/597,74kc**
práh z tvrdého dřeva (bezbarvý lak) pro regulovanou zárubeň	viz tabulka str. 101
ramenový zavírač	1733,00kc*/2096,93kc**
výztuž pro zavírač	173,00kc*/209,33kc**
padací těsnění	780,00kc*/943,80kc**
zkrácení dveří (křídlo a zárubeň) o max. 8 cm po 1 cm nebo výrobek podle CZ normy	433,00kc*/523,93kc**

vložka 30/45	260,00kc*/314,60kc**
vložka-koule 30G/45 nebo 30/45G	390,00kc*/471,90kc**
vložka 30/45 a vložka-koule 30G/45 nebo 30/45G v systému jednoho klíče	737,00kc*/891,77kc**
kovové krytky závěsu (saténový nikl, patina) cena za komplet pro jeden závěs	78,00kc*/94,38kc**
klika ESSEN (saténový nikl)	607,00kc*/734,47kc**
horní štít ESSEN (saténový nikl)	217,00kc*/262,57kc**

## DOSTUPNÉ ŠÍŘKY KŘÍDEL

80 90 80N dostupné pouze s pevnou nebo ocelovou zárubeň



HERSE MAX SET 1



HERSE MAX SET 2



HERSE MAX SET 3



HERSE MAX SET 6



HERSE MAX SET 7



HERSE MAX SET 13



HERSE MAX SET 14



HERSE MAX SET 22



# PEVNÁ A REGULOVANÁ ZÁRUBEŇ

HERSE SET, HERSE LUX SET, HERSE MAX SET

## SCHÉMA PEVNÉ ZÁRUBNĚ HERSE SET

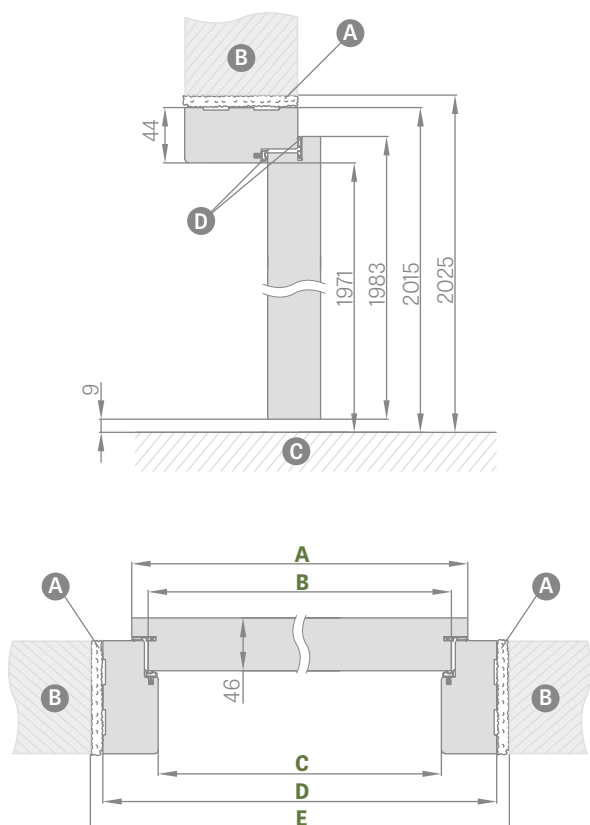

Šířka dveří	A	B	C	D	E
„80N“	804	777	764	852	872
„80“	844	817	804	892	912
„90“	944	917	904	992	1012
„100“ <sup>1)</sup>	1044	1017	1004	1092	1112

## SCHÉMA REGULOVANÉ ZÁRUBNĚ HERSE SET

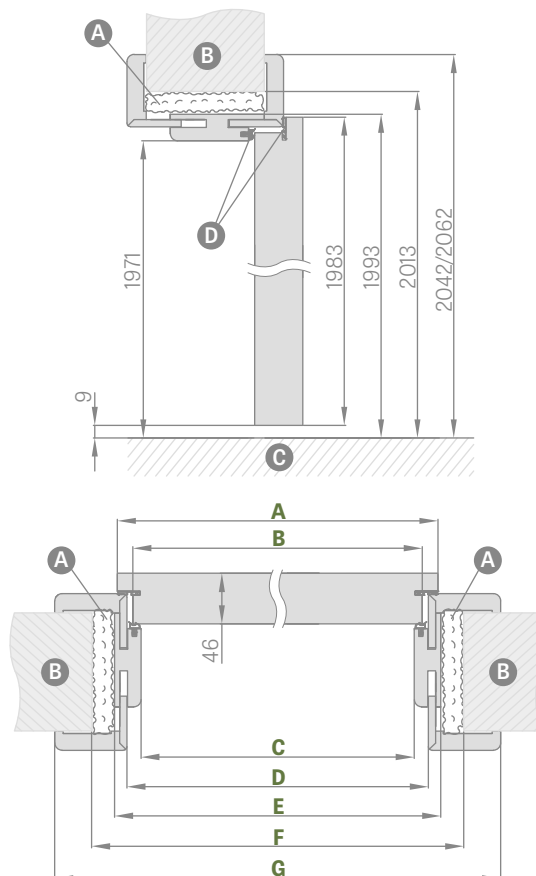

Šířka dveří	A	B	C	D	E	F	G
„80“	844	817	804	826	848	888	946*/986**
„90“	944	917	904	926	948	988	1046*/1086**
„100“ <sup>1)</sup>	1044	1017	1004	1026	1048	1088	1146*/1186**

\* páska 6 cm / \*\* páska 8 cm

### ROZSAH NASTAVENÍ REGULOVANÉ ZÁRUBNĚ

páska 6 cm / páska 8 cm

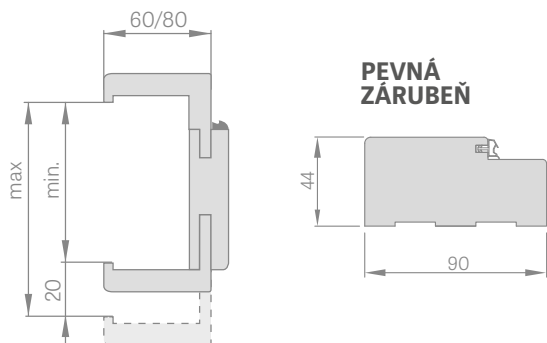

#### PEVNÁ ZÁRUBEŇ

#### REGULOVANÝ DŘEVĚNÝ PRÁH

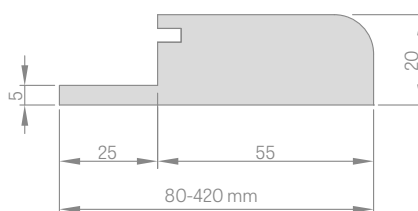

#### MASKOVACÍ PÁSKA

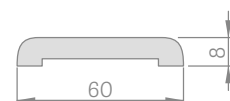

#### ČTVRTKRUHOVÁ LIŠTA

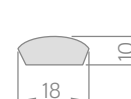

**A** – montážní pěna  
**C** – podlaha

**B** – zed'  
**D** – gumové těsnění

<sup>1)</sup> netýká se HERSE SET MAX

## CENY PEVNÝCH A REGULOVANÝCH ZÁRUBNÍ

Rozsah nastavení min.-max. (mm)	HERSE SET, HERSE LUX SET a HERSE MAX SET páska 6 a 8 cm					
	FINISH všechny dekory FINISH	GREKO všechny dekory GREKO	PREMIUM a CPL, všechny dekory PREMIUM a CPL	SOFT PVC všechny dekory TWIN	PRAHY PRO REGULOVANÉ ZÁRUBNĚ Z TVRDÉHO DŘEVA (bezbarvý lak)	
1 díl	80-100	2375,00kc*/2873,75kc**	2531,00kc*/3062,51kc**	2817,00kc*/3408,57kc**	2973,00kc*/3597,33kc**	537,00kc*/649,77kc**
	100-120	2427,00kc*/2936,67kc**	2583,00kc*/3125,43kc**	2869,00kc*/3471,49kc**	3025,00kc*/3660,25kc**	659,00kc*/797,39kc**
	120-140	2531,00kc*/3062,51kc**	2687,00kc*/3251,27kc**	2973,00kc*/3597,33kc**	3129,00kc*/3786,09kc**	780,00kc*/943,80kc**
	140-160	2635,00kc*/3188,35kc**	2791,00kc*/3377,11kc**	3077,00kc*/3723,17kc**	3233,00kc*/3911,93kc**	901,00kc*/1090,21kc**
	160-180	2791,00kc*/3377,11kc**	2947,00kc*/3565,87kc**	3233,00kc*/3911,93kc**	3389,00kc*/4100,69kc**	1023,00kc*/1237,83kc**
	180-200	2843,00kc*/3440,03kc**	2999,00kc*/3628,79kc**	3285,00kc*/3974,85kc**	3441,00kc*/4163,61kc**	1144,00kc*/1384,24kc**
	200-220	2947,00kc*/3565,87kc**	3103,00kc*/3754,63kc**	3389,00kc*/4100,69kc**	3545,00kc*/4289,45kc**	1257,00kc*/1520,97kc**
	220-240	3051,00kc*/3691,71kc**	3207,00kc*/3880,47kc**	3493,00kc*/4226,53kc**	3649,00kc*/4415,29kc**	1352,00kc*/1635,92kc**
	240-260	3155,00kc*/3817,55kc**	3311,00kc*/4006,31kc**	3597,00kc*/4352,37kc**	3753,00kc*/4541,13kc**	1473,00kc*/1782,33kc**
	260-280	3285,00kc*/3974,85kc**	3441,00kc*/4163,61kc**	3735,00kc*/4519,35kc**	3857,00kc*/4666,97kc**	1586,00kc*/1919,06kc**
2 díly	260-300	3389,00kc*/4100,69kc**	3545,00kc*/4289,45kc**	3839,00kc*/4645,19kc**	3961,00kc*/4792,81kc**	1707,00kc*/2065,47kc**
	280-300	3389,00kc*/4100,69kc**	3545,00kc*/4289,45kc**	3839,00kc*/4645,19kc**	3961,00kc*/4792,81kc**	1707,00kc*/2065,47kc**
	300-320	3493,00kc*/4226,53kc**	3649,00kc*/4415,29kc**	3943,00kc*/4771,03kc**	4065,00kc*/4918,65kc**	1820,00kc*/2202,20kc**
	320-340	3597,00kc*/4352,37kc**	3753,00kc*/4541,13kc**	4047,00kc*/4896,87kc**	4169,00kc*/5044,49kc**	1941,00kc*/2348,61kc**
	340-360	3978,00kc*/4813,38kc**	4134,00kc*/5002,14kc**	4429,00kc*/5359,09kc**	4550,00kc*/5505,50kc**	2054,00kc*/2485,34kc**
	360-380	4082,00kc*/4939,22kc**	4238,00kc*/5127,98kc**	4533,00kc*/5484,93kc**	4654,00kc*/5631,34kc**	2175,00kc*/2631,75kc**
	380-400	4290,00kc*/5190,90kc**	4446,00kc*/5379,66kc**	4741,00kc*/5736,61kc**	4862,00kc*/5883,02kc**	2297,00kc*/2779,37kc**
	400-420	4394,00kc*/5316,74kc**	4550,00kc*/5505,50kc**	4845,00kc*/5862,45kc**	4966,00kc*/6008,86kc**	2401,00kc*/2905,21kc**
3 díly						

PEVNÁ ZÁRUBEŇ HERSE SET, HERSE LUX SET, HERSE MAX SET				
	FINISH všechny dekory FINISH	GREKO všechny dekory GREKO	PREMIUM a CPL, všechny dekory PREMIUM a CPL	SOFT PVC všechny dekory TWIN
PEVNÁ ZÁRUBEŇ	1274,00kc*/1541,54kc**	1430,00kc*/1730,30kc**	1742,00kc*/2107,82kc**	2054,00kc*/2485,34kc**
MASKOVACÍ	217,00kc*/262,57kc**	260,00kc*/314,60kc**	303,00kc*/366,63kc**	3007,00kc*/3638,47kc**
ČTVRTKRUHOVÁ LIŠTA	104,00kc*/125,84kc**	121,00kc*/146,41kc**	139,00kc*/168,19kc**	156,00kc*/188,76kc**

**PRAH Z TVRDÉHO DŘEVA PEVNÝ LAKOVANÝ 55 mm**

494,00kc\*/597,74kc\*\*

- spojení regulované zárubně pod úhlem 90° je možné pouze u zárubně s páskou 8 cm. Příplatek za spojení pod úhlem 90° – 693,00kc\*/838,53kc\*\*
- Elektrozámek – 1733,00kc\*/2096,93kc\*\*



# OCELOVÉ ZÁRUBNĚ

HERSE SET, HERSE LUX SET, HERSE MAX SET

## OCELOVÁ ZÁRUBEŇ REGULOVANÁ (OBLOŽKOVÁ) HERSE SET

svařovaná a natřená na RAL 9010, 9016, 8003, 8017, 7016, 7047, 1001

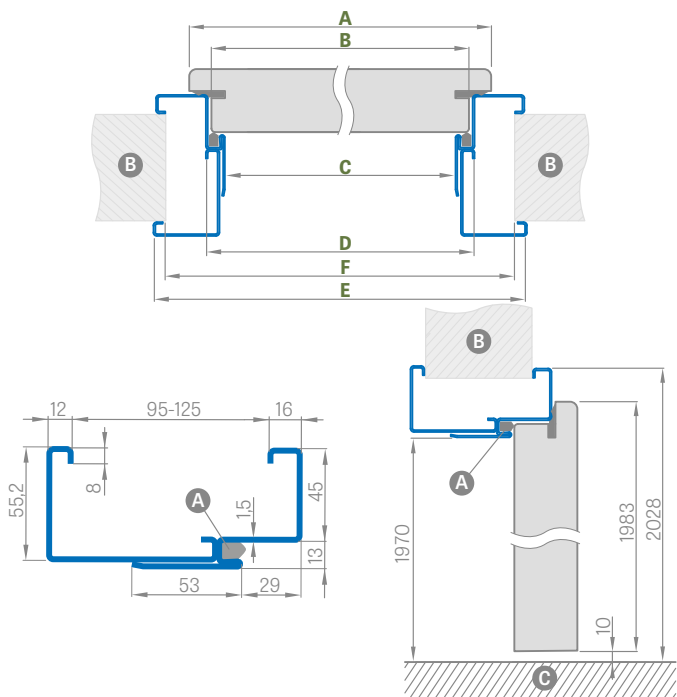

Šířka dveří	A	B	C	D	E	F
„80N“	804	777	761	787	877	855
„80“	844	817	801	827	917	895
„90“	944	917	901	927	1017	995
„100“ <sup>1)</sup>	1044	1017	1001	1027	1117	1095

Rozsah nastavení min.-max. (mm)	CENA „80N“, „80“, „90“	CENA „100“ <sup>1)</sup>
	(RAL 9010, 9016, 8003, 8017, 7016, 7047, 1001)	
95-125	5191,00kc*/6281,11kc**	5997,00kc*/7256,37kc**
125-155	5573,00kc*/6743,33kc**	6379,00kc*/7718,59kc**
155-185	6145,00kc*/7435,45kc**	6933,00kc*/8388,93kc**
185-215	6717,00kc*/8127,57kc**	7488,00kc*/9060,48kc**
215-245	7289,00kc*/8819,69kc**	8043,00kc*/9732,03kc**
245-275	7861,00kc*/9511,81kc**	8597,00kc*/10402,37kc**
275-305	8623,00kc*/10433,83kc**	9343,00kc*/11305,03kc**



## OCELOVÁ ZÁRUBEŇ ROHOVÁ VELKÁ HERSE SET

svařovaná a natřená na RAL 9010, 9016, 8003, 8017, 7016, 7047, 1001

cena: **3432,00kc\*/4152,72kc\*\***

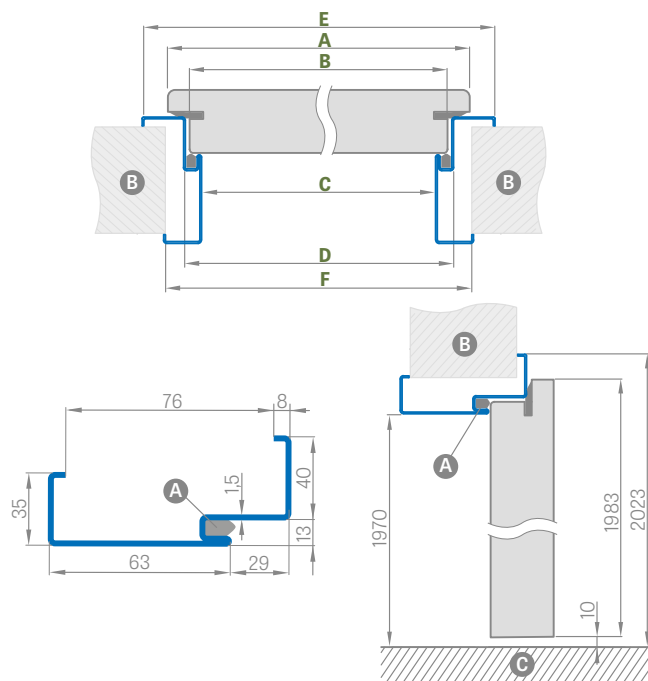

Šířka dveří	A	B	C	D	E	F
„80N“	804	777	761	787	867	843
„80“	844	817	801	827	907	883
„90“	944	917	901	927	1007	983
„100“ <sup>1)</sup>	1044	1017	1001	1027	1107	1083

## OSAZENÍ ROHOVÉ ZÁRUBNĚ

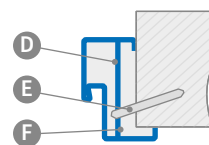

- A** – těsnění
- B** – zeď
- C** – podlaha
- D** – montážní kotva
- E** – rozpěrná hmoždinka
- F** – vyplnit

## ZA PŘÍPLATEK

zárubeň rohová velká „100“	867,00kc*/1049,07kc**
elektrozámek	2600,00kc*/3146,00kc**
výztuž pro zavirač	260,00kc*/314,60kc**
práh nerezová ocel	693,00kc*/838,53kc**
provedení z pozinkovaného plechu	+10 %

<sup>1)</sup> netýká se HERSE SET MAX

\* CENA BEZ DPH, \*\* CENA VČETNĚ DPH



# LEDA EI30, EI60



PROTIPOŽÁRNÍ VCHODOVÉ INTERIÉROVÉ DVEŘE V PROVEDENÍ HALSPAN

Představený model LEDA EI30 s dýhou OŘECH s klikou STANDARD INOX



křídlo LEDA EI30	
šířka „80“ „90“	šířka „100“
8580,00Kč*/10381,80Kč**	11180,00Kč*/13527,80Kč**

křídlo LEDA EI60	
šířka „80“ „90“	šířka „100“
10833,00Kč*/13107,93Kč**	13433,00Kč*/16253,93Kč**

## OBECNÉ INFORMACE

Protipožární a protikouřovou funkci a zvukovou izolaci zajistí výlučně montáž kompletní sady, která obsahuje protipožární dveřní křídlo (z výroby vybavené těsněním, zámkem, závěsy, padacím těsněním), zárubeň, zavírač a také vložku a kliku splňující požadavky polské normy.

Schopnost zvukové izolace dveří systému HALSPAN s padacím těsněním podle normy PN-B-02151-03:1999 činí  $R_w = 32$  dB. Křídla prodáváme výhradně v kompletu s dřevěnou nebo ocelovou zárubní.

## KONSTRUKCE

- speciální výplň z desky HALSPAN tloušťky 44 mm pro typ EI30 a 54 mm pro EI60
- celková tloušťka křídla 50 mm u EI30 a 60 mm u EI60
- rám z jehličnatého dřeva
- těsnění proti ohni a bobtnající těsnění proti kouři
- padací těsnění

## POVRCHOVÁ ÚPRAVA

- hrana křídla v provedení STANDARD

## KOVÁNÍ

- tři závěsy  $\varnothing 18$  regulované ve třech rovinách
- zámek na patentní vložku
- zavírač za příplatek

## ZÁRUBNĚ

- dřevěná protipožární zárubeň pevná
- těsnění odolné proti ohni
- protiplech zámku s regulací
- ocelová regulovaná, rohová velká nebo pevná svařovaná v RAL 9010, 8003, 8017, 7035, 7016, 1005

## ZA PŘÍPLATEK

protipožární ramenný zavírač	1733,00Kč*/2096,93Kč**
protipožární lištový zavírač	2600,00Kč*/3146,00Kč**
požární ventilační klapka	7800,00Kč*/9438,00Kč**
klika BEZPEČNOSTNÍ nebo STANDARD INOX, str. 109	260,00Kč*/314,60Kč**
dolní štít	87,00Kč*/105,27Kč**
vložka 30/40 (EI30) nebo 30/50 (EI60)	260,00Kč*/314,60Kč**
horní protipožární zadlabací zámek	1300,00Kč*/1573,00Kč**
protipožární kukátko	520,00Kč*/629,20Kč**

## GREKO

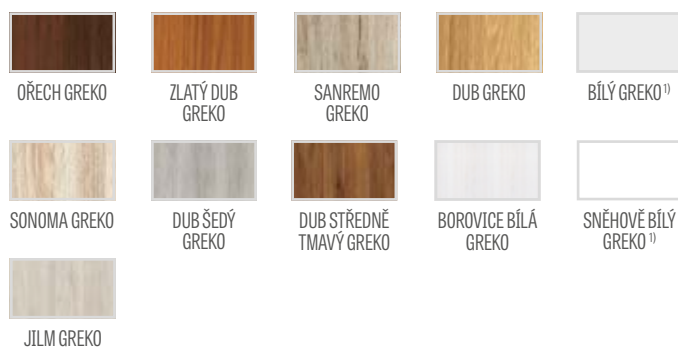

## FINISH



## CPL



## PREMIUM

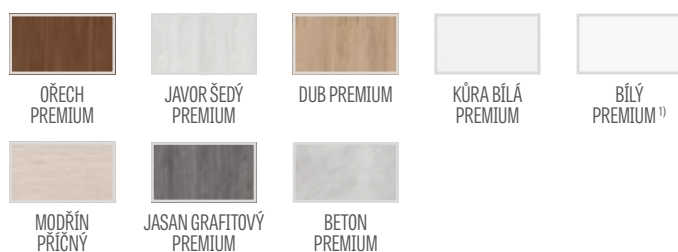

<sup>1)</sup> bílá hladká dýha imitující natřený povrch



# DŘEVĚNÁ ZÁRUBEŇ

LEDA EI30, EI60

DŘEVĚNÁ PEVNÁ ZÁRUBEŇ K PROTIPOŽÁRNÍM DVEŘÍM cena: LEDA EI30 a EI60

EI30 3987,00kc\*/4824,27kc\*\*  
EI60 4420,00kc\*/5348,20kc\*\*

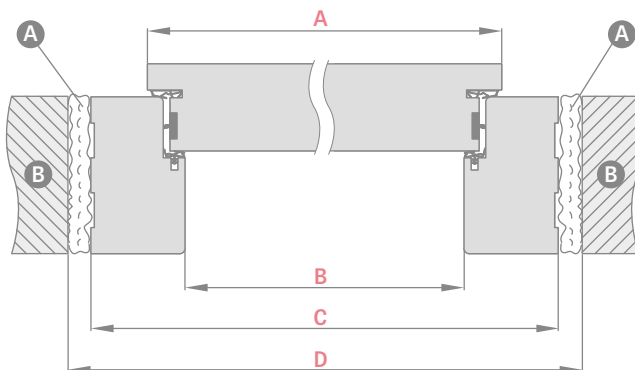
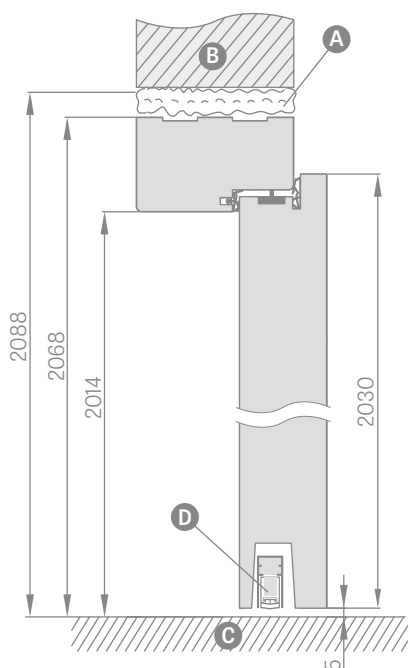

Šířka dveří	A	B	C	D
„80“	860	817	925	955
„90“	960	917	1025	1055
„100“	1060	1017	1125	1155

## OBEČNÉ INFORMACE

Dřevěná zárubeň používaná k protipožárním křídům LEDA EI30 a LEDA EI60 v provedení HALSPAN

## KONSTRUKCE

Pevná zárubeň vyrobená z jehličnaté překližky v dýze v odstínu křídla s těsněním odolným proti ohni

## KOVÁNÍ

- tři závěsy Ø8 regulované ve třech rovinách
- protiplech zámku

## ZA PŘÍPLATEK

pro EI30 od 100 do 460 a 4333,00kc\*/5242,93kc\*\*  
pro EI60 od 120 do 480 po 20 mm

dvoukřídle dveře cena aktivního křídla x 2  
a zárubeň + 30 %

- A – ohnivzdorná montážní pěna
- B – zeď C – podlaha D – padací těsnění

## LIŠTOVÝ ZAVÍRAČ



## RAMENOVÝ ZAVÍRAČ



## PROFIL PROTIPOŽÁRNÍ ZÁRUBNĚ S VESTAVBOU VE ZDI

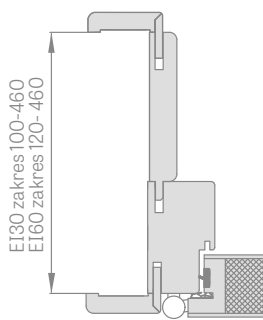

## PROFIL PEVNÉ PROTIPOŽÁRNÍ ZÁRUBNĚ

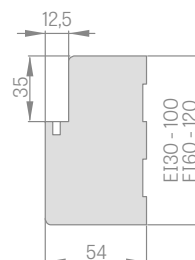



# OCELOVÉ ZÁRUBNĚ

LEDA EI30, EI60

## OBCENÉ INFORMACE

Ocelová zárubeň se používá k protipožárním křídům LEDA EI30 a LEDA EI60 v provedení HALSPAN

## KONSTRUKCE

Pevná zárubeň vyrobená z černého plechu tloušťky 1,5 mm natřená práškovou barvou v odstínu RAL svařovaná v rozích s těsněním odolným proti ohni a s výztuží pro zavírač ve standardu.

## KOVÁNÍ

- tři závěsy regulované ve dvou rovinách
- protiplech zámku

## PROTIPOŽÁRNÍ OCELOVÁ ZÁRUBEŇ ROHOVÁ VELKÁ

svařovaná a natřená na RAL 9010, 9016, 8003, 8017, 7016, 7047, 1001

cena: **5105,00kc\*/6177,05kc\*\***

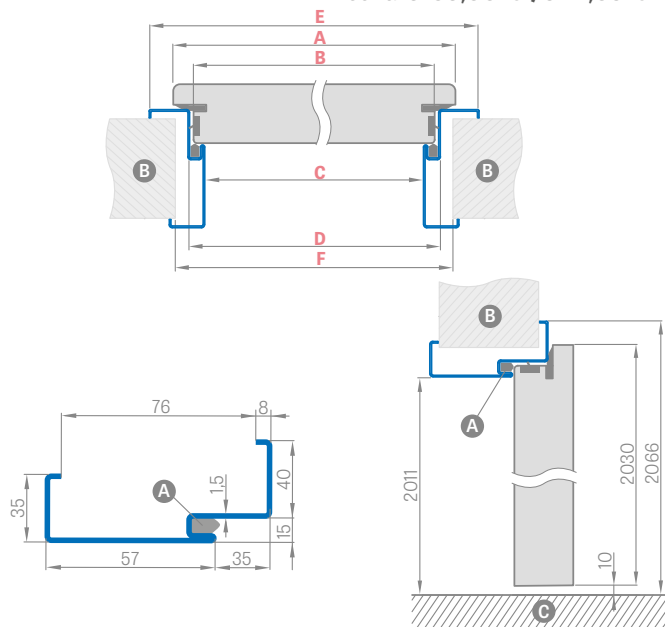

Šířka dveří	A	B	C	D	E	F
„80“	860	834	813	843	923	895
„90“	960	934	913	943	1023	995
„100“	1060	1034	1013	1043	1123	1095

## OSAZENÍ ROHOVÉ ZÁRUBNĚ

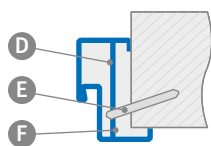

- A** – těsnění
- B** – zeď
- C** – podlaha
- D** – montážní kotva
- E** – rozpěrná hmoždinka
- F** – vyplnit

\* CENA BEZ DPH, \*\* CENA VČETNĚ DPH

## ZA PŘÍPLATEK

regulovaná zárubeň „100“	867,00kc*/1049,07kc**
pevná zárubeň „100“	347,00kc*/419,87kc**
provedení z pozinkovaného plechu	+10 %
zárubeň k dvoukřídlovým dveřím	cena sjednaná individuálně

## RAL



## PROTIPOŽÁRNÍ OCELOVÁ ZÁRUBEŇ REGULOVANÁ (OBLOŽKOVÁ)

svařovaná a natřená na RAL 9010, 9016, 8003, 8017, 7016, 7047, 1001

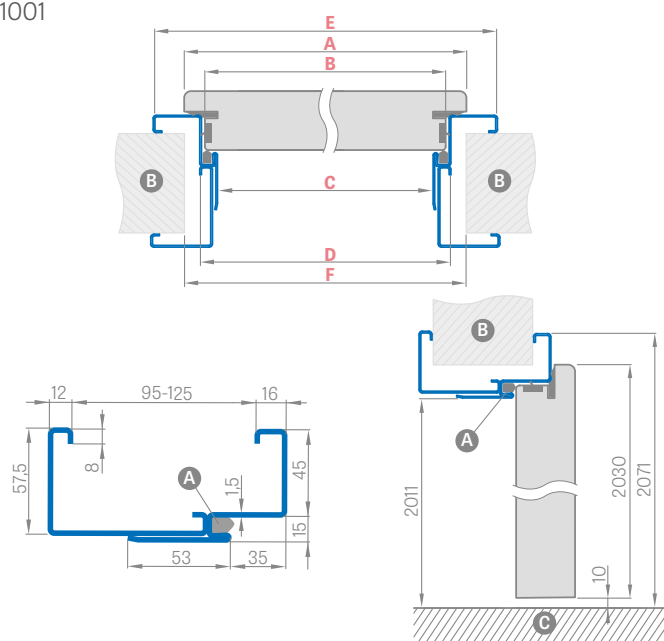

Šířka dveří	A	B	C	D	E	F
„80“	860	834	813	843	933	910
„90“	960	934	913	943	1033	1010
„100“	1060	1034	1013	1043	1133	1110

Rozsah nastavení min.-max. (mm)	Regulovaná (obložková) zárubeň ke křídlovým LEDA EI 30 a EI 60 (RAL 9010, 9016, 8003, 8017, 7016, 7047, 1001)	
	„80“ - „90“	
95-125	6526,00kc*/7896,46kc**	
125-155	7098,00kc*/8588,58kc**	
155-185	7670,00kc*/9280,70kc**	
185-215	8242,00kc*/9972,82kc**	
215-245	8814,00kc*/10664,94kc**	
245-275	9386,00kc*/11357,06kc**	
275-305	9958,00kc*/12049,18kc**	

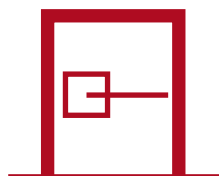

# KOVÁNÍ

## KLIKY K DESKOVÝM, RÁMOVÝM DVEŘÍM

klíky nelze použít u deskových křídel s obložkovou zárubní, viz str. 142

klíka METAL-BUD LUNA PREMIUM lesklý chrom, matný kartáčovaný chrom, lesklá mosaz, černý mat

**Metal-Bud**

PRODUCENT KLAMEK

NOVINKA



lesklý chrom  
780,00Kč\*/943,80Kč\*\*



matný kartáčovaný chrom  
780,00Kč\*/943,80Kč\*\*



lesklá mosaz  
780,00Kč\*/943,80Kč\*\*



černý mat  
780,00Kč\*/943,80Kč\*\*



štít na klíč  
štít na vložku  
štít na WC

286,00Kč\*/346,06Kč\*\*  
286,00Kč\*/346,06Kč\*\*  
520,00Kč\*/629,20Kč\*\*

klíka KLASY  
**PREMIUM**

klíka METAL-BUD CUBE lesklý chrom, matný kartáčovaný chrom, černý mat



lesklý chrom  
867,00Kč\*/1049,07Kč\*\*



matný kartáčovaný chrom  
867,00Kč\*/1049,07Kč\*\*



černý mat  
867,00Kč\*/1049,07Kč\*\*



štít na klíč  
štít na vložku  
štít na WC

286,00Kč\*/346,06Kč\*\*  
286,00Kč\*/346,06Kč\*\*  
520,00Kč\*/629,20Kč\*\*

klíka KLASY  
**PREMIUM**

## KLIKY K DESKOVÝM, RÁMOVÝM DVEŘÍM

klíky nelze použít u deskových křidel s obložkovou zárubní, viz str. 142

klíka METAL-BUD CUBE PREMIUM lesklý chrom, matný kartáčovaný chrom, černý mat

**Metal-Bud**

PRODUCENT KLAMEK

NOVINKA



lesklý chrom  
1127,00Kč\*/1363,67Kč\*\*



matný kartáčovaný chrom  
1127,00Kč\*/1363,67Kč\*\*



černý mat  
1127,00Kč\*/1363,67Kč\*\*

klíka KLASY  
**PREMIUM**



štít na klíč  
štít na vložku  
štít na WC

329,00Kč\*/398,09Kč\*\*  
329,00Kč\*/398,09Kč\*\*  
563,00Kč\*/681,23Kč\*\*

klíka METAL-BUD TREND saténový nikel, grafit/chrom, lesklý chrom



saténový nikel  
477,00Kč\*/577,17Kč\*\*



grafit / chrom  
477,00Kč\*/577,17Kč\*\*



lesklý chrom  
477,00Kč\*/577,17Kč\*\*

ŠTÍT saténový nikel, grafit/chrom, lesklý chrom u modelů DUO, TREND



štít na klíč  
štít na vložku  
štít na WC

217,00Kč\*/262,57Kč\*\*  
217,00Kč\*/262,57Kč\*\*  
303,00Kč\*/366,63Kč\*\*

klíky METAL-BUD SIGMA černý mat, bílý mat

DOSTUPNÁ POUZE V ERKADO



SIGMA  
černý matný  
477,00Kč\*/577,17Kč\*\*



SIGMA  
bílý matný  
477,00Kč\*/577,17Kč\*\*



štít na klíč a vložku  
štít na WC

260,00Kč\*/314,60Kč\*\*  
347,00Kč\*/419,87Kč\*\*



## KLIKY K DESKOVÝM, RÁMOVÝM DVEŘÍM

klíky nelze použít u deskových křidel s obložkovou zárubní, viz str. 142

### strukturovaná klika METAL-BUD DECO lesklý chrom, saténový nikl

**Metal-Bud**

PRODUCENT KLAMEK



dekor DUB STŘEDNĚ TMAVÝ GREKO



dekor ČERNÝ



dekor SNĚHOVĚ BÍLÝ GREKO



dekor SONOMA GREKO



dekor OŘECH GREKO



dekor DUB GREKO



dekor SANREMO GREKO

strukturovaná klika DECO 780,00Kč\*/943,80Kč\*\*

### klika METAL-BUD BOLZANO lesklý chrom, saténový nikl, grafit/chrom, bílý mat, černý mat



lesklý chrom



grafit / chrom



saténový nikl



bílý mat

**NOVINKA**



černý mat

**NOVINKA**

477,00Kč\*/577,17Kč\*\*

### klika METAL-BUD MILANO lesklý chrom, saténový nikl, grafit/chrom



lesklý chrom

477,00Kč\*/577,17Kč\*\*



grafit / chrom



saténový nikl

### ŠTÍT lesklý chrom, saténový nikl, grafit/chrom, bílý mat, černý mat u modelů DECO, BOLZANO, MILANO



štit na klíč  
štit na vložku  
štit na WC

217,00Kč\*/262,57Kč\*\*  
217,00Kč\*/262,57Kč\*\*  
303,00Kč\*/366,63Kč\*\*

## KLIKY K DESKOVÝM, RÁMOVÝM DVEŘÍM

kličky nelze použít u deskových křidel s obložkovou zárubní, viz str. 142

kličky METAL-BUD ERKADO nerezová ocel

**Metal-Bud**

PRODUCENT KLAMEK



**NOVINKA**

klička SAPHIRE INOX  
**390,00Kč\*/471,90Kč\*\***



klička METRO INOX  
**433,00Kč\*/523,93Kč\*\***



**NOVINKA**

klička PROXIMA INOX KWADRAT  
**390,00Kč\*/471,90Kč\*\***



klička FUTURA INOX  
**347,00Kč\*/419,87Kč\*\***



klička PREMIUM INOX  
**433,00Kč\*/523,93Kč\*\***



klička SYSTEM INOX  
**347,00Kč\*/419,87Kč\*\***



štít na vložku  
**139,00Kč\*/168,19Kč\*\***



štít na klíč  
**139,00Kč\*/168,19Kč\*\***



štít na WC  
**260,00Kč\*/314,60Kč\*\***



klička STANDARD INOX  
**260,00Kč\*/314,60Kč\*\***



klička BEZPEČNOSTNÍ INOX  
**260,00Kč\*/314,60Kč\*\***



**NOVINKA**

klička ROMA INOX  
**477,00Kč\*/577,17Kč\*\***



štít na vložku  
**87,00Kč\*/105,27Kč\*\***



štít na klíč  
**87,00Kč\*/105,27Kč\*\***



štít na WC  
**217,00Kč\*/262,57Kč\*\***

kličky METAL-BUD ERKADO černý mat



klička FUTURA černá  
**737,00Kč\*/891,77Kč\*\***



štít na vložku  
**260,00Kč\*/314,60Kč\*\***



štít na klíč  
**260,00Kč\*/314,60Kč\*\***



štít na WC  
**520,00Kč\*/629,20Kč\*\***

## KLIKY K DESKOVÝM, RÁMOVÝM DVEŘÍM

klíky nelze použít u deskových křidel s obložkovou zárubní, viz str. 142

### klíka METAL-BUD SYRIUSZ bílá, černá

**Metal-Bud**

PRODUCENT KLAMEK



NOVINKA

klíka SYRIUSZ bílá  
433,00kc\*/523,93kc\*\*



štít na vložku  
234,00kc\*/283,14kc\*\*



štít na klíč  
234,00kc\*/283,14kc\*\*



štít na WC  
347,00kc\*/419,87kc\*\*



NOVINKA

klíka SYRIUSZ černá  
433,00kc\*/523,93kc\*\*



štít na vložku  
234,00kc\*/283,14kc\*\*



štít na klíč  
234,00kc\*/283,14kc\*\*



štít na WC  
347,00kc\*/419,87kc\*\*

### klíky TUPAI 2275 Q kartáčovaný chrom, lesklý chrom, černý

**TUPAI**

klíka KLASY  
**PREMIUM**



lesklý chrom  
1083,00kc\*/1310,43kc\*\*



kartáčovaný chrom  
1083,00kc\*/1310,43kc\*\*



černý  
1083,00kc\*/1310,43kc\*\*



štít na klíč 329,00kc\*/398,09kc\*\*  
štít na vložku 329,00kc\*/398,09kc\*\*  
štít na WC 589,00kc\*/712,69kc\*\*

### klíky TUPAI 2275 RT lesklý chrom, kartáčovaný chrom, černý

klíka KLASY  
**PREMIUM**



lesklý chrom  
1213,00kc\*/1467,73kc\*\*



kartáčovaný chrom  
1213,00kc\*/1467,73kc\*\*

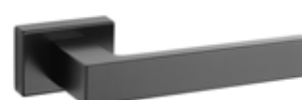

černý  
1213,00kc\*/1467,73kc\*\*



štít na klíč 329,00kc\*/398,09kc\*\*  
štít na vložku 329,00kc\*/398,09kc\*\*  
štít na WC 650,00kc\*/786,50kc\*\*

\* CENA BEZ DPH, \*\* CENA VČETNĚ DPH

## KLIKY K DESKOVÝM, RÁMOVÝM DVEŘÍM

klíky nelze použít u deskových křídél s obložkovou zárubní, viz str. 142

klíky GAMET kartáčovaný chrom, lesklý chrom



klíka MISTICO  
lesklý chrom  
520,00kc\*/629,20kc\*\*



klíka MISTICO  
kartáčovaný nikel  
520,00kc\*/629,20kc\*\*



štít na klíč a na vložku  
štít na WC  
156,00kc\*/188,76kc\*\*  
234,00kc\*/283,14kc\*\*



klíka ERBA  
kartáčovaný nikel  
433,00kc\*/523,93kc\*\*



klíka ERBA  
antická mosaz  
433,00kc\*/523,93kc\*\*



štít na klíč a vložku  
štít na WC  
173,00kc\*/209,33kc\*\*  
260,00kc\*/314,60kc\*\*



klíka CASCADA  
kartáčovaný nikel  
433,00kc\*/523,93kc\*\*



klíka CASCADA  
antická mosaz  
433,00kc\*/523,93kc\*\*



štít na klíč a vložku  
štít na WC  
173,00kc\*/209,33kc\*\*  
260,00kc\*/314,60kc\*\*

## klíky HOPPE DUBLIN



F1 přírodní hliník



F94 saténový chrom



	F1 přírodní hliník	F249 lesklý chrom	F94 saténový chrom
klíka bez rozety	477,00kc*/577,17kc**	607,00kc*/734,47kc**	737,00kc*/891,77kc**
klíka s rozetou na vložku PZ	520,00kc*/629,20kc**	650,00kc*/786,50kc**	780,00kc*/943,80kc**
klíka s rozetou na klíč OB	520,00kc*/629,20kc**	650,00kc*/786,50kc**	780,00kc*/943,80kc**
klíka s rozetou WC	693,00kc*/838,53kc**	780,00kc*/943,80kc**	1040,00kc*/1258,40kc**



F249 lesklý chrom



## KLIKY K DESKOVÝM, RÁMOVÝM DVEŘÍM NA DLOUHÉM ŠTÍTU

klíky nelze použít u deskových křídél s obložkovou zárubní, viz str. 142  
(NETÝKÁ SE klíky BLANKA). Klíky na dlouhém štítu nepoužíváme u bezfalcových dveří (rozeč str. 118)

klíky **METAL-BUD ASTRA** a **BLANKA** nikl, patina, chrom/satén

– klíky BLANKA doporučujeme používat u deskových křídél s obložkovou zárubní, str. 142

**Metal-Bud**

PRODUCENT KLAMEK



klíka ASTRA nikl, patina  
štít na klíč



NOVINKA



BLANKA chrom/satén, patina  
štít na klíč

NOVINKA



klíka ASTRA nikl a BLANKA chrom/satén, patina  
štít na WC

**303,00kc\*/366,63kc\*\***



klíka ASTRA nikl a BLANKA chrom/satén, patina  
štít na vložku

**260,00kc\*/314,60kc\*\***



klíka ASTRA nikl a BLANKA chrom/satén, patina  
štít, úsporný zámek

**260,00kc\*/314,60kc\*\***

klíka **METAL-BUD TOPAZ INOX** dlouhý štít nerezová ocel



klíka TOPAZ INOX  
štít na klíč

**451,00kc\*/545,71kc\*\***



klíka TOPAZ INOX  
štít na WC

**563,00kc\*/681,23kc\*\***



klíka TOPAZ INOX  
štít na vložku

**451,00kc\*/545,71kc\*\***



klíka TOPAZ INOX  
štít, úsporný zámek

**451,00kc\*/545,71kc\*\***

## KLÍKY KE DVEŘÍM HERSE SET, HERSE LUX SET, HERSE MAX SET

klíka **METAL-BUD ERKADO BONN** a **ESSEN**



inox plus



patina



černá



saténový nikl



patina

klíka BONN: **953,00kc\*/1153,13kc\*\***  
rozeta BONN: **433,00kc\*/523,93kc\*\***

klíka BONN černá: **1040,00kc\*/1258,40kc\*\***  
rozeta BONN černá: **468,00kc\*/566,28kc\*\***

klíka ESSEN: **607,00kc\*/734,47kc\*\***  
rozeta ESSEN: **217,00kc\*/262,57kc\*\***

## VLOŽKY



vložka  
odstín saténový nikl



vložka s koulí  
odstín saténový nikl

Vložky v systému jednoho klíče 30/45 + 30G/45  
dveře s otevíráním ven

**737,00kc\*/891,77kc\*\***

Vložky v systému jednoho klíče 30/45 + 30/45G  
dveře s otevíráním dovnitř

**737,00kc\*/891,77kc\*\***

VLOŽKA		VLOŽKA S KOULÍ	
velikost	cena	velikost	cena
26/36	217,00kc*/262,57kc**	G30/40	347,00kc*/419,87kc**
30/30	217,00kc*/262,57kc**	G40/30	347,00kc*/419,87kc**
30/45	260,00kc*/314,60kc**	G30/50	390,00kc*/471,90kc**
30/50	260,00kc*/314,60kc**	G50/30	390,00kc*/471,90kc**
		30/45G	390,00kc*/471,90kc**
		30G/45	390,00kc*/471,90kc**

\* CENA BEZ DPH, \*\* CENA VČETNĚ DPH





# TECHNICKÉ INFORMACE

## SMĚR OTEVÍRÁNÍ DVEŘÍ

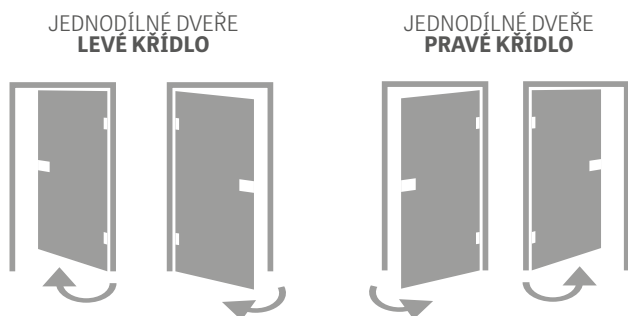

## FALCOVÉ, BEZFALCOVÉ, REVERZNÍ DVEŘE

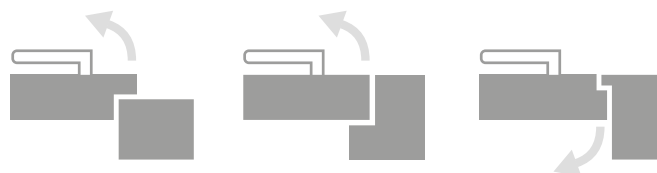

## DVOJDÍLNÉ DVEŘE

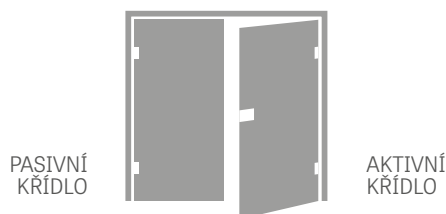

## SPOJENÍ ZÁRUBNĚ



## JAK VYBRAT VLOŽKU

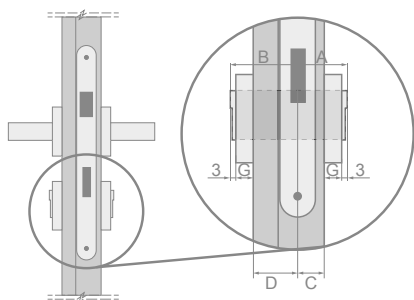

## JAK VYPOČÍTAT CENU DVEŘÍ

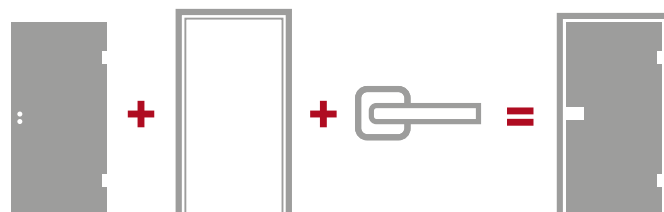

Příklad výpočtu velikosti vložky pro deskové a rámové dveře (40 mm) při tloušťce štítu  $G = 7$  mm  
 $A/B = (C+G+3) / (D+G+3)$   
 $A/B = (15+7+3) / (25+7+3)$   
 $A/B = 25/35$

## DOSTUPNÁ ŘEŠENÍ (str. 119-130)

- jednokřídlé posuvné systémy na stěnu
- dvoukřídlé posuvné systémy na stěnu
- jednokřídlé posuvné systémy skryté ve stěně
- dvoukřídlé posuvné systémy skryté ve stěně
- Doplňkový systém ZN1
- Doplňkový systém ZN2
- dvoukřídlé dveře



Typ dveří	Tloušťka křídla	Poměr nastavení zámku ve dveřích (C/D)	Doporučená velikost vložky (A/B)*
deskové, rámové (falcové)	40 mm	15/25	26/36
deskové, rámové (bezfalcové)	40 mm	20/20	30/30
HERSE	46 mm	15/31	30/45
LEDA EI 30	50 mm	19/31	30/40
LEDA EI 60	60 mm	19/41	30/50

\* Doporučená velikost vložky pro štít tloušťky 7 mm a vůli od 2 mm do 4 mm

## TYPY DEKORŮ

### FINISH

Dýha finish je předimpregnovaná folie, tedy potištěná a následně zabezpečená lakem s požadovanými vlastnostmi. Použití zušlechťovacích vrstev na konečnou úpravu přispívá k základní odolnosti povrchu.

### GREKO

Dýha greko, to je také předimpregnovaná folie, tedy potištěná a následně zabezpečená lakem s požadovanými vlastnostmi. Použití zušlechťovacích vrstev na konečnou úpravu přispívá k odolnosti povrchu a pružnosti výrobku. Díky obsahu silikonu v laku se folie vyznačuje zvýšenou odolností vůči vodě.

Dýha greko je vyrobena na bázi japonského podkladu s vysokou hustotou, který neobsahuje pryskyřici. Folie je proto ekologická, bezpečná pro lidské zdraví a životní prostředí jak během výroby a používání, tak při likvidaci. Neobsahuje formaldehyd ani jiné škodlivé látky.

Tím, čím se folie greko liší od jiných, je jedinečný design. Máme zde do činění s vysokou kvalitou povrchu s efektem přírodního dřeva (3D efekt). Dekory jsou k nerozeznání podobné dřevu.

### PREMIUM

Dýha Premium je výrobek na bázi polypropylenu (PP), tedy materiálu s velmi vysokou odolností vůči otěru a poškrábání a zároveň materiálu vysoce estetického. Dává dveřním křídélům ušlechtilý vzhled a individuální profil a také věrně odráží přírodní dřevo.

Dýha premium přesvědčí nejen svým vzhledem, ale i funkcí, je totiž mimořádně odolná vůči poškrábání, nebořlavá a zabezpečená proti otěru.

Díky těmto vlastnostem výrobky z řady PREMIUM zaručují dlouholeté bezproblémové užívání, a to i v náročných provozních podmínkách.

### CPL

Dýha CPL ST se skládá z dekorativní vrstvy impregnované pryskyřicí a spodní vrstvy zajišťující pružnost. Po laminování je vrchní (pryskyřičná) vrstva vytvrzena a tím získává vysokou odolnost vůči poškrábání i prodření. Vyznačuje se vysokou odolností vůči rázu, otěru, poškrábání i vůči vysokým teplotám a UV záření.

Použití materiálu tohoto typu umožňuje používat dveře v tzv. „náročných“ prostorách [vystavených vyšším teplotám, vlhku nebo mimořádně intenzivnímu používání]. Tloušťka laminátu je kolem 0,15 mm.

## TYPY POVRCHOVÉ ÚPRAVY HRAN

### HRANA SOFT

Křídlo SOFT nemá ostré hrany, což rozhoduje o jeho estetickém a moderním vzhledu. Povrch křídla je upraven dýhou se zvýšenou odolností vůči poškrábání, a to mimořádně zvyšuje jeho odolnost při používání.

Dýha u křidel SOFT se spojuje ve dvou místech zobrazených na nákresu (netýká se dekoru SNĚHOVĚ BÍLÉHO GREKO, kde je dýha spojena uvnitř dlabu).



### HRANA STANDARD

Spočívá v potažení plochého povrchu dýhou CPL ST tloušťky 0,15 mm, polypropylenovou dýhou PREMIUM, dýhou GREKO nebo folií FINISH.

Křídlo v provedení STANDARD má ostré hrany, na nichž je vrchní deska spojena s hranovou dýhou, jak ukazuje nákres. Zároveň je způsob spojení dýhy totožný u bezpolodrážkových křidel pro posuvné a bezfalcové systémy.

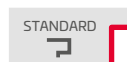

### POVRCH SOFT PVC

Spočívá v podtlakovém potažení plochého či frézovaného povrchu spolu s polodrážkou dveří PVC folií o tloušťce do 0,7 mm, která je spojena v jednom neviditelném místě. PVC dýhy tvoří neopakovatelný a stabilní povlak odolný proti poškrábání, extrémním teplotám, vlhku i saponátům.

Technologie SOFT PVC se využívá při výrobě vnitřních vchodových dveří z kolekce HERSE.



## RÁMOVÉ DVEŘE STILE

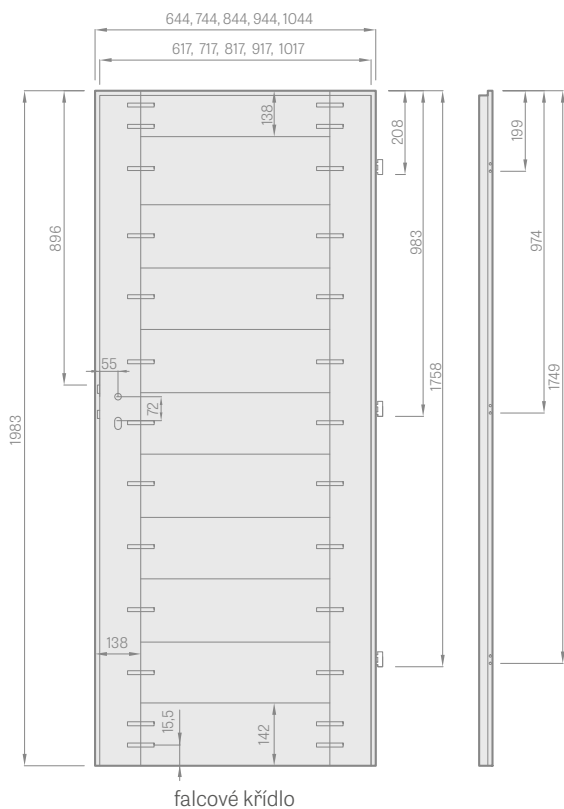

## DESKOVÉ DVEŘE

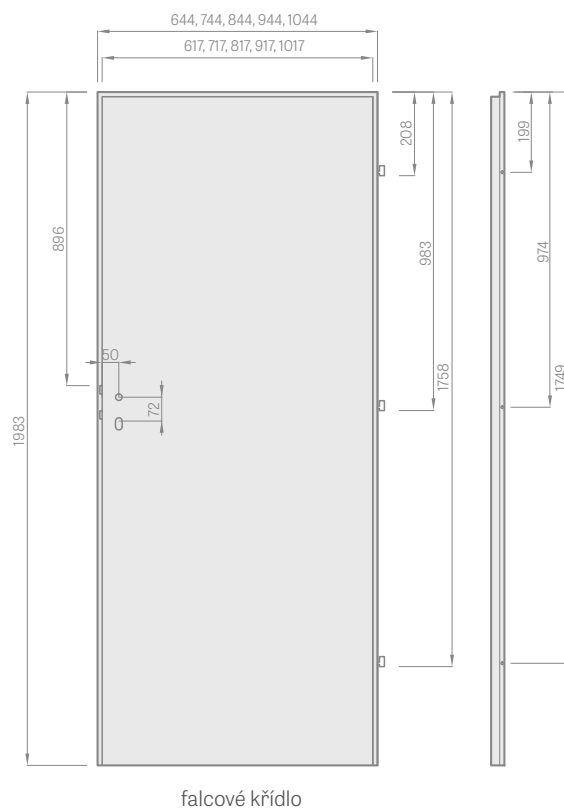

- A** rámy MDF nebo dřevěné s dýhou PREMIUM
- B** MDF příčky



**E** křídlo HERSE SET



**E** křídlo SOFT a STANDARD

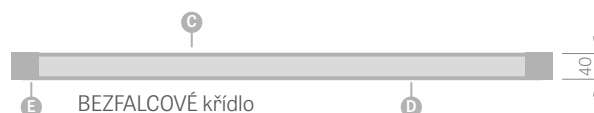

**E** BEZFALCOVÉ křídlo

- A** MDF deska; **B** těsnění; **C** HDF deska; **D** výplň;
- E** rámy MDF nebo dřevěné u Herse SET a UNO PREMIUM



Stabilní příčka  
tloušťky 35 mm nebo 22 mm



Estetické prosklení do  
drážky bez rámečku



MDF rám pro dýhy GREKO



Rám z dřevěné překližky  
pro dýhy PREMIUM a CPL

## TYPY VÝPLNĚ

voština



výplň z plné desky



Voština a výplň z plné desky se týkají POUZE deskových dveří. U plné desky používáme zásadně dodatečný třetí závěs.

## SKLENĚNÁ TABULE GRAF

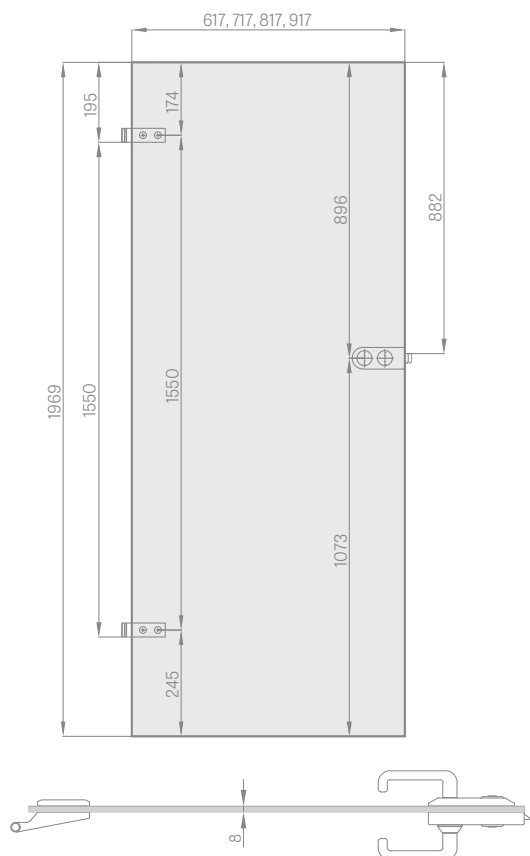

### ZAMYKÁNÍ KOUPELNY

zvenčí (Z)

zvnitř (W)

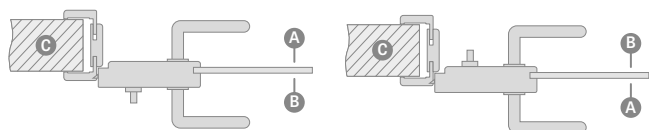

A předsiň; B koupelna; C zeď

WC zámek – při objednání zámku se zamykacím mechanismem zvolte:

**VNĚJŠÍ zámek** – pokud má být zamykací mechanismus namontován na vnější straně dveří do koupelny (Z)

nebo  
**VNITŘNÍ zámek** – pokud má být zamykací mechanismus namontován na vnitřní straně dveří do koupelny (W).

**POZNÁMKA:** Zámky se zamykacím mechanismem jsou směrové (pravé levé)

### STANDARDNÍ PROSKLENÍ AVERS



### PROSKLENÍ NA OBJEDNÁVKU REVERS:



G hladká strana; M matná strana s dekorací

## DVEŘE LEDA

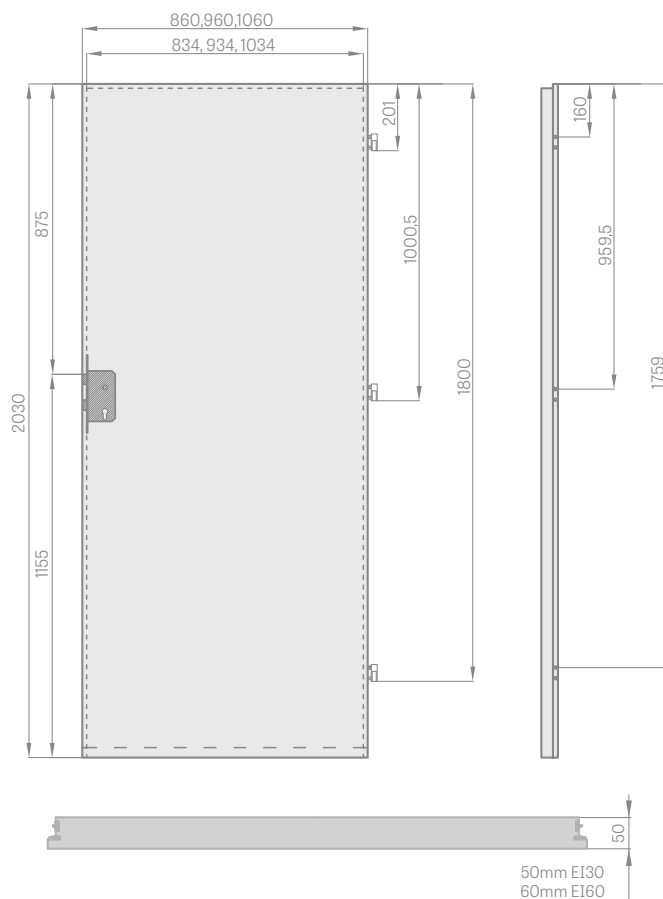

Výplň ze speciální desky  
**HALSPAN:**  
44 mm [EI30] /  
54 mm [EI60]



Těsnění proti ohni a  
bobtnající těsnění proti kouři  
červené nebo černé barvy



Padací těsnění



Praktické tři závěsy  
s 2/3 čepy s 3D regulací



Pevná zárubeň

## KOVOVÉ KRYTKY NA ZÁVĚSY



kartáčovaný nikel, patina, lesklý chrom, lesklá mosaz, bílý mat a černý mat

Rozměry krytek:

- vnější průměr 16 mm pro dveře typu HERSE SET
- vnitřní průměr 15 mm pro deskové a rámové dveře
- délka 47 mm

## VENTILAČNÍ SEŘÍZNUTÍ a POUZDRA

Ventilační seříznutí není dostupné u bezpolodrážkových křídel pro posuvné systémy na stěnu a skryté ve stěně.

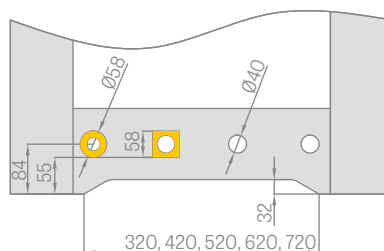

## VENTILACE



Plastová pouzdra pro skupinu barev FINISH



Plastová pouzdra imitující dřevo pro rámové dveře STILE, pro skupinu dekorů GREKO, PREMIUM a CPL



Kovová pouzdra čtvercová a kulatá



Mřížky

## ZKRÁCENÍ DVEŘÍ

Existuje možnost zkrátit dveřní křídla podle PL normy vlastními silami maximálně o 50 mm nebo o 80 mm v případě dveří z řady HERSE SET (pokud nejsou seříznuty z výroby), v případě deskových dveří pak pouze s továrně namontovaným dodatečným dolním trámem.

(POZNÁMKA: nelze zkrátit dveře FRAGI, dvoukřídlé a protipožární dveře, bezpolodrážková křídla pro posuvné systémy, skleněné dveře GRAF, dveře odolné proti vloupání FORTECA RC2 a FORTECA RC3 ani rámové dveře podle CZ normy).

## STANDARDNÍ PROSKLENÍ „AVERS“

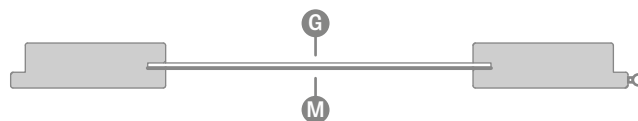

## PROSKLENÍ NA OBJEDNÁVKU „REVERS“

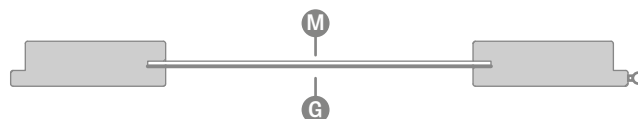

G hladká strana; M matná strana s dekorací

## LEPENÉ SKLO VSG 221, 331, 441 MLÉČNÉ

pro rámové dveře STILE

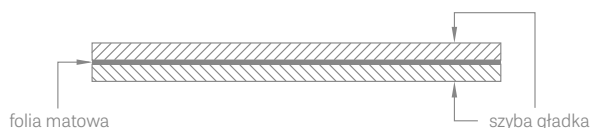

## SADA NA ČIŠTĚNÍ, OBNOVENÍ A REGENERACI POVRCHU DVEŘÍ OTTIMO

cena 650,00kc\*/786,50kc\*\*



2 x 250 ml



## ELEKTROZÁMEK

(dostupný u pevných a regulovaných zárubní pro falcová křídla, viz str. 145-146, ale nedostupný u zárubní pro skleněné tabule GRAF a dvoukřídle dveře)



Dostupné typy elektrozámků:

- základní 12 V
- základní 24 V
- s vypínačem 12 V
- s vypínačem 24 V
- reverzní 12 V
- reverzní 24 V

**ZÁKLADNÍ S VYPÍNAČEM**

- stále zamčený a po přivedení napětí se odemkne
- funguje stejně jako základní, ale má možnost vypnutí přesunutím západky

**REVERZNÍ**

- po přivedení napětí se uzamkne, bez napětí je odemčený

## SESTAVENÍ ZÁRUBNÍ PRO BEZFALCOVÉ DVEŘE

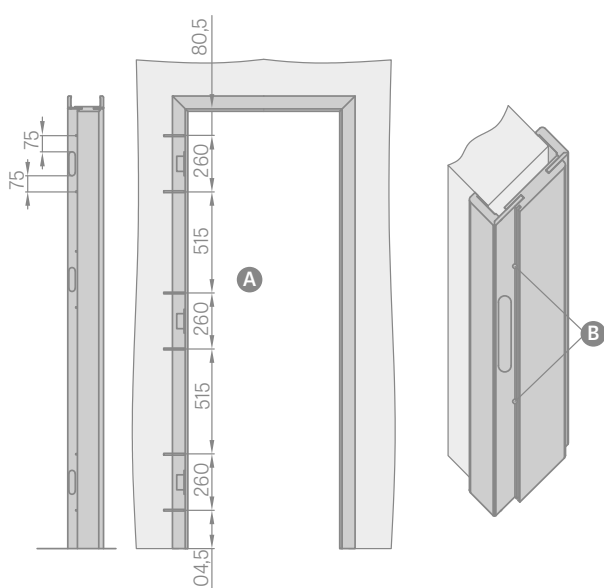

\* páska 6 cm / \*\* páska 8 cm

**A** Proveďte otvory pro kovové vruty délky min. 80 mm x  $\varnothing$ 6 mm

**B** Při montáži zárubně je kromě montážní pěny na straně závěsů nutné použít montážní kotvy.  
Otvory pro vruty proveďte pod těsněním tak, aby je nasazené těsnění zamaskovalo

## FRÉZOVÁNÍ U DVEŘÍ HERSE MAX SET

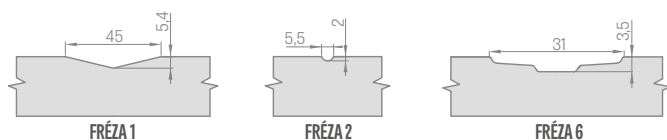

TYP FRÉZOVÁNÍ DVEŘÍ HERSE MAX			
HERSE MAX 1	HERSE MAX 2	HERSE MAX 3	HERSE MAX 6
FRÉZA 6	FRÉZA 6	FRÉZA 6	FRÉZA 6
HERSE MAX 7	HERSE MAX 13	HERSE MAX 14	HERSE MAX 22
FRÉZA 6	FRÉZA 1	FRÉZA 2	FRÉZA 2

## KOVÁNÍ

### ZADLABACÍ ZÁMKY

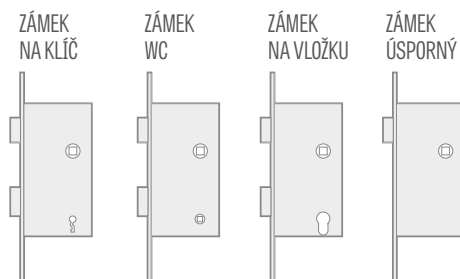

ROZTEČE ZÁMKŮ:

1. U falcových dveří činí rozteč zadlabacího zámku pro klíč, WC zámku a zámku na vložku 72 mm.
2. U bezfalcových a reverzních dveří činí rozteč magnetického zámku:
  - zámku na klíč a WC zámku: rozteč 90 mm
  - zámku na vložku: rozteč 85 mm

## VYBAVENÍ DVEŘÍ ŘADY HERSE SET

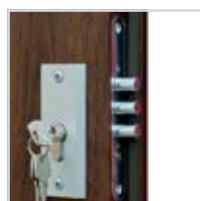

horní zámeček proti vloupání



křídlo 46 mm vyztužené masivním ocelovým U profilem

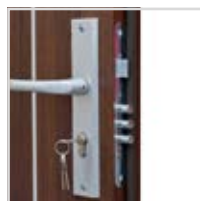

dolní zámeček proti vloupání



kolíky proti vysazení

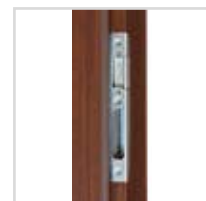

hlavní protiplech s regulací v zárubni



závěs s 2 čepy  $\varnothing$ 16 s 3D regulací



pevná zárubeň



práh z tvrdého dřeva (bezbarvý lak)

## BEZFALCOVÉ KOVÁNÍ

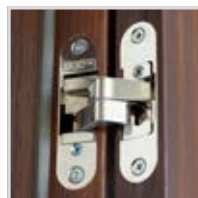

skrytý závěs



magnetický zámeček



protiplech magnetického zámku s regulací





křídlo slícované se zárubní



# POSUVNÝ SYSTÉM

NA STĚNU

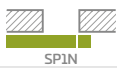
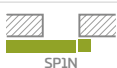
## POSUVNÝ SYSTÉM NA STĚNU:

<b>JEDNODÍLNÝ SP1Nz (s protiplechem)</b>	
dýžha <b>2513,00kc*/3040,73kc**</b> lakování <b>3380,00kc*/4089,80kc**</b>	
<b>JEDNODÍLNÝ SP1Nb (bez protiplechu)</b>	
dýžha <b>2513,00kc*/3040,73kc**</b> lakování <b>3380,00kc*/4089,80kc**</b>	
<b>DVOJDÍLNÝ SP2N</b>	
dýžha <b>4680,00kc*/5662,80kc**</b> lakování <b>6760,00kc*/8179,60kc**</b>	

Cena zahrnuje:

Hliníkovou lištu s maskou a dorazem v barvě křídla o délce:

- 210 cm pro křídlo „100“
- 200 cm pro křídlo „90“
- 180 cm pro křídlo „80“
- 150 cm pro křídla „70“, „60“

### Dostupné konfigurace posuvných systémů na stěnu:

- lišta s maskou a doraz s těsněním (pouze SP1Nz a SP1Nb)
- lišta s maskou a slepá zárubeň (pouze SP2N)
- lišta s maskou a dorazem + slepá zárubeň (pouze SP1Nz a SP1Nb)
- lišta s maskou a dorazem s těsněním + slepá zárubeň (pouze SP1Nz a SP1Nb)

Není možné provést seřiznutí u bezpodrážkového křídla pro posuvný systém na stěnu.

PŘÍKLAD KALKULACE CENY KOMPLETNÍHO JEDNODÍLNÉHO POSUVNÉHO SYSTÉMU NA STĚNU		
Model dveří	Velikost	Cena bez DPH / **
bezpodrážkové křídlo MAGNOLIA 1 GREKO	„80“	3891,00kc*/4708,11kc**
maska s hliníkovou lištou a dorazem s protiplechem SP1Nz	180 cm	2513,00kc*/3040,73kc**
slepá zárubeň GREKO	napiř. 80-100 mm	2158,00kc*/2611,18kc**
hákový zámek	-	1040,00kc*/1258,40kc**
celkem		9602,00kc*/11618,42kc**

## ZA PŘÍPLATEK

slepá regulovaná zárubeň za cenu regulované zárubně	(str. 147)
hákový zámek s kováním varianta pouze pro jednodílný systém	1040,00kc*/1258,40kc**
oválné nebo kulaté madlo v barvách: lesklý chrom, kartáčovaný chrom, lesklá mosaz, černý mat; komplet madel se skládá ze dvou kusů	433,00kc*/523,93kc** za komplet
synchronizace otevírání nebo zavírání dvou křídel sou- časně pouze pomocí jednoho křídla se týká pouze SP2N	1733,00kc*/2096,93kc**
tlumič automatické zpomalení křídla v posled- ní fázi zavírání týká se pouze SP1Nz a SP1Nb	867,00kc*/1049,07kc**

### MADLA KULATÁ, OVÁLNÁ

lesklý chrom, kartáčovaný chrom, lesklá mosaz, černý mat



### HÁKOVÉ ZÁMKY NA KLÍČ

lesklý chrom,  
kartáčovaný chrom,  
lesklá mosaz,  
černý mat

Klíč je dostupný pouze  
ve stříbrné barvě

Součástí hákového zámku na klíč  
jsou dvě vybraná madla





# POSUVNÝ SYSTÉM NA STĚNU

S VESTAVBOU V OSTĚNÍ

## SP1Nz nebo SP1Nb (levá verze avers)

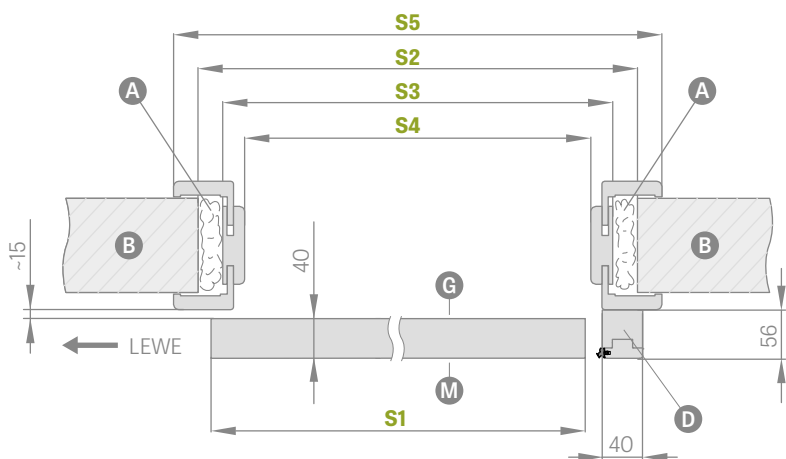

## SP2N (verze avers)

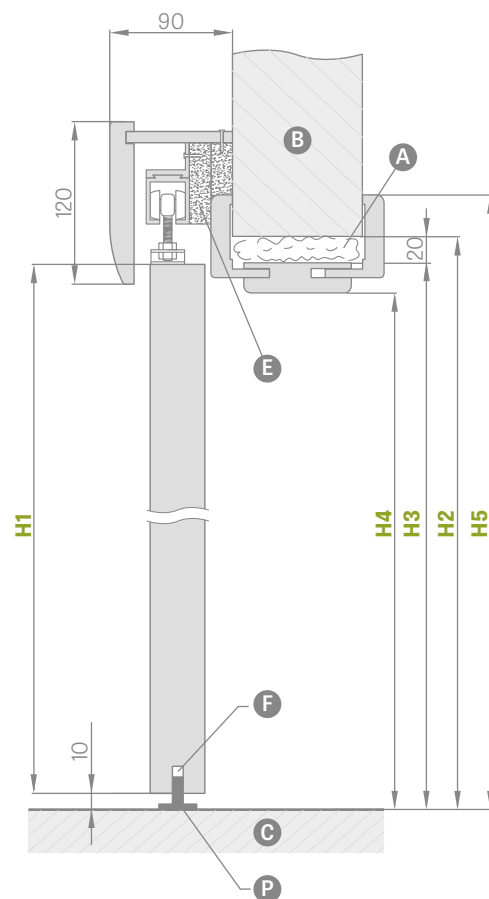
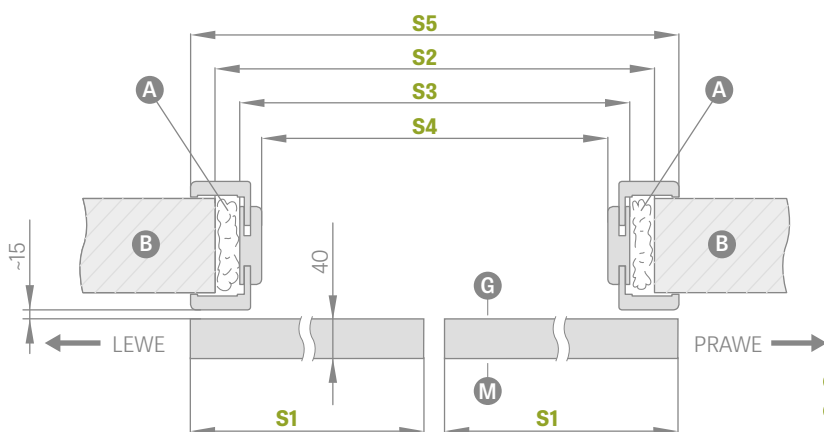

- A** – pěna
- C** – podlaha
- E** – distanční lišty
- G** – hladká strana skla
- M** – matná strana skla
- B** – zeď
- D** – dorazový trám
- F** – frézování pro vodicí lišty
- P** – podlahová vodicí lišta

## POSUVNÝ SYSTÉM NA STĚNU S VESTAVBOU V OSTĚNÍ

### JEDNOKŘÍDLÉ DVEŘE

### DVOUKŘÍDLÉ DVEŘE

	JEDNOKŘÍDLÉ DVEŘE					DVOUKŘÍDLÉ DVEŘE				
	,60"	,70"	,80"	,90"	,100"	,60" x 2	,70" x 2	,80" x 2	,90" x 2	,100" x 2
<b>S1</b> Šířka křídla	644	744	844	944	1044	1288	1488	1688	1888	2088
<b>S2</b> Šířka otvoru ve zdi	688	788	888	988	1088	1288	1488	1688	1888	2088
<b>S3</b> Vnější šířka zárubně	648	748	848	948	1048	1248	1448	1648	1848	2048
<b>S4</b> Světla šířka zárubně	604	704	804	904	1004	1204	1404	1604	1804	2004
<b>S5</b> Šířka krytí zárubně páska 6 cm / páska 8 cm	746 / 786	846 / 886	946 / 986	1046 / 1086	1146 / 1186	1346 / 1386	1546 / 1586	1746 / 1786	1946 / 1986	2146 / není
<b>H1</b> Výška křídla	1983	1983	1983	1983	1983	1983	1983	1983	1983	1983
<b>H2</b> Výška otvoru ve zdi	2013	2013	2013	2013	2013	2013	2013	2013	2013	2013
<b>H3</b> Vnější výška zárubně	1993	1993	1993	1993	1993	1993	1993	1993	1993	1993
<b>H4</b> Světla výška zárubně	1971	1971	1971	1971	1971	1971	1971	1971	1971	1971
<b>H5</b> Výška krytí zárubně páska 6 cm / páska 8 cm	2042 / 2062	2042 / 2062	2042 / 2062	2042 / 2062	2042 / 2062	2042 / 2062	2042 / 2062	2042 / 2062	2042 / 2062	2042 / není



# POSUVNÝ SYSTÉM NA STĚNU

BEZ VESTAVBY V OSTĚNÍ

## SP1Nz nebo SP1Nb (levá verze avers)

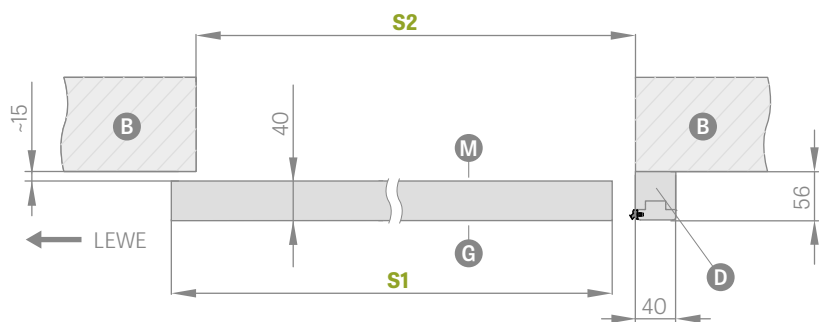

## SP2N (verze revers)

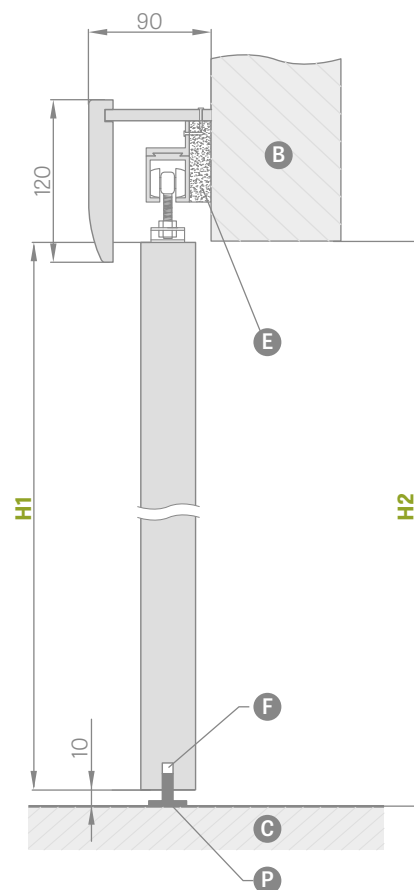
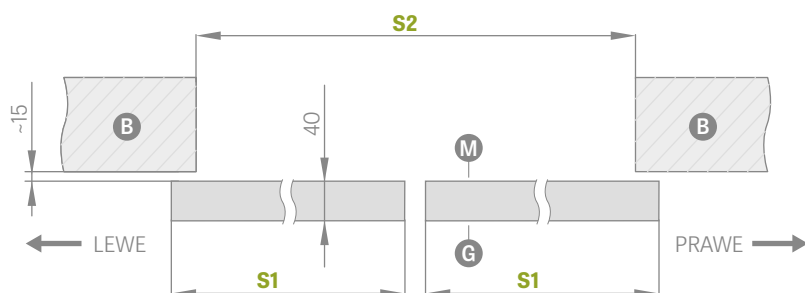

- B** – zeď
- D** – dorazový trám
- F** – frézování pro vodičí lištu
- P** – podlahová vodičí lišta
- C** – podlaha
- E** – distanční lišty
- G** – hladká strana skla
- M** – matná strana skla

### POSUVNÝ SYSTÉM NA STĚNU BEZ VESTAVBY V OSTĚNÍ

		JEDNOKŘÍDLÉ DVEŘE					DVOUKŘÍDLÉ DVEŘE				
		„60“	„70“	„80“	„90“	„100“	„60“ x 2	„70“ x 2	„80“ x 2	„90“ x 2	„100“ x 2
<b>S1</b>	Šířka křídla	644	744	844	944	1044	1288	1488	1688	1888	2088
<b>S2</b>	Šířka otvoru ve zdi	602	702	802	902	1002	1202	1402	1602	1802	2002
<b>H1</b>	Výška křídla	1983	1983	1983	1983	1983	1983	1983	1983	1983	1983
<b>H2</b>	Výška otvoru ve zdi	1973	1973	1973	1973	1973	1973	1973	1973	1973	1973



# POSUVNÝ SYSTÉM NA STĚNU

typ LOFT



**KŘÍDLO LOFT**  
dekor DUB ST CPL, madlo kulaté

Posuvný systém na stěnu typu LOFT je dostupný v černé barvě a v kompletu s plným křídlem typu LOFT. Křídlo typu LOFT je standardně se stabilizační výplní z voštiny nebo za příplatek s plnou deskou. Křídlo má hranu typu STANDARD. Systém je určen do hotového, připraveného otvoru, slepá zárubeň není k dispozici. Součástí kompletního systému: posuvný systém LOFT + křídlo LOFT + madlo

<b>Posuvný systém typu LOFT</b>	<b>5183,00kc*/6271,43kc**</b>
madlo oválné nebo kulaté, černý mat	433,00kc*/523,93kc** za komplet
výplň z plné desky	806,00kc*/975,26kc**
kovová pouzdra kulatá a čtvercová (4 ks); povrchová úprava: černý mat	693,00kc*/838,53kc**

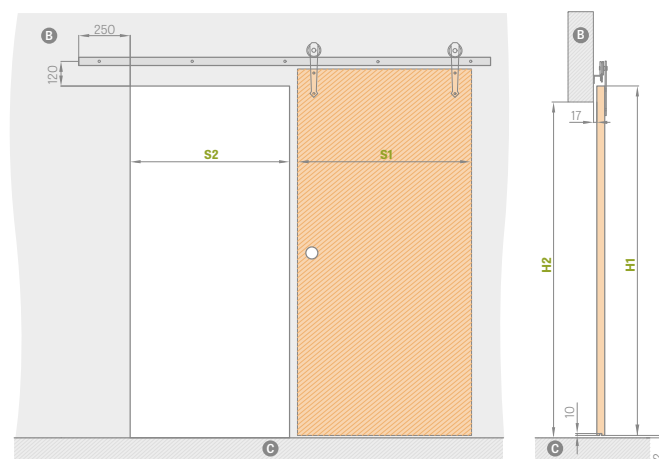

	,60"	,70"	,80"	,90"	,100"
<b>S1</b> šířka křídla	644	744	844	944	1044
<b>S2</b> šířka otvoru ve zdi	574	674	774	874	974
<b>H1</b> výška křídla	2150	2150	2150	2150	2150
<b>H2</b> výška otvoru ve zdi	2082	2082	2082	2082	2082

**B** – zeď **C** – podlaha

**MADLA KULATÁ a OVÁLNÁ**  
černý mat



**DĚLKA VODICÍ LIŠTY:**

- 200 cm pro křídlo „60“ „70“ „80“  
- 250 cm pro křídlo „90“ „100“

KŘÍDLO typu LOFT	
PREMIUM / CPL	LAK BÍLÝ TITANOVÝ UV
3033,00kc*/3669,93kc**	5633,00kc*/6815,93kc**



<sup>1)</sup> bílá hladká dýha imitující natřený povrch

\* CENA BEZ DPH, \*\* CENA VČETNĚ DPH





# POSUVNÝ SYSTÉM NA STĚNU

typ MAGIC



**KŘÍDLO MAGIC**  
dekor DUB PREMIUM, madlo oválné

Posuvný systém na stěnu typu MAGIC je dostupný výhradně v kompletu s plným křídlem typu MAGIC. Křídlo typu MAGIC je standardně se stabilizační výplní z voštiny nebo za příplatek s plnou deskou. Křídlo má hranu typu STANDARD.

Systém je určen do hotového, připraveného otvoru, slepá zárubeň není k dispozici.

Součástí kompletního systému: posuvný systém MAGIC + křídlo MAGIC + madlo

**Posuvný systém MAGIC** 12133,00kc\*/14680,93kc\*\*

madlo oválné nebo kulaté 433,00kc\*/523,93kc\*\* za komplet

výplň z plné desky 806,00kc\*/975,26kc\*\*

kovová pouzdra kulatá a čtvercová (4 ks); povrchová úprava: lesklý chrom, kartáčovaný chrom, černý mat 693,00kc\*/838,53kc\*\*

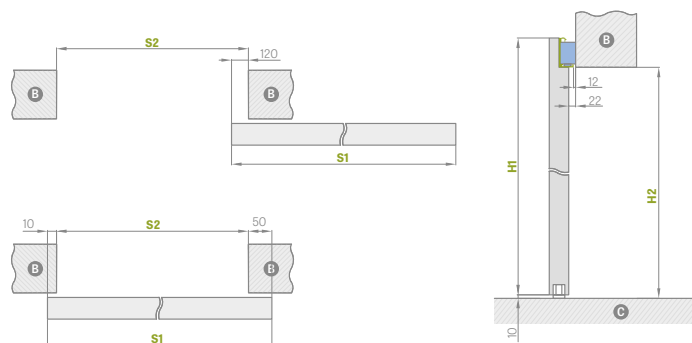

POSUVNÝ SYSTÉM NA STĚNU MAGIC						
		„60“	„70“	„80“	„90“	„100“
<b>S1</b>	Šířka křídla	644	744	844	944	1044
<b>S2</b>	Šířka otvoru ve zdi	584	684	784	984	1084
<b>H1</b>	výška křídla	2150	2150	2150	2150	2150
<b>H2</b>	výška otvoru ve zdi	2100	2100	2100	2100	2100

KŘÍDLO MAGIC	
PREMIUM / CPL	LAK BÍLÝ TITANOVÝ UV
3467,00kc*/4195,07kc**	5893,00kc*/7130,53kc**



## KOVOVÁ MADLA KULATÁ, OVÁLNÁ

lesklý chrom, kartáčovaný chrom, lesklá mosaz, černý mat



<sup>1)</sup> bílá hladká dýha imitující natřený povrch

\* CENA BEZ DPH, \*\* CENA VČETNĚ DPH



# POSUVNÝ SYSTÉM NA STĚNU

SKLENĚNÉ DVEŘE GRAF

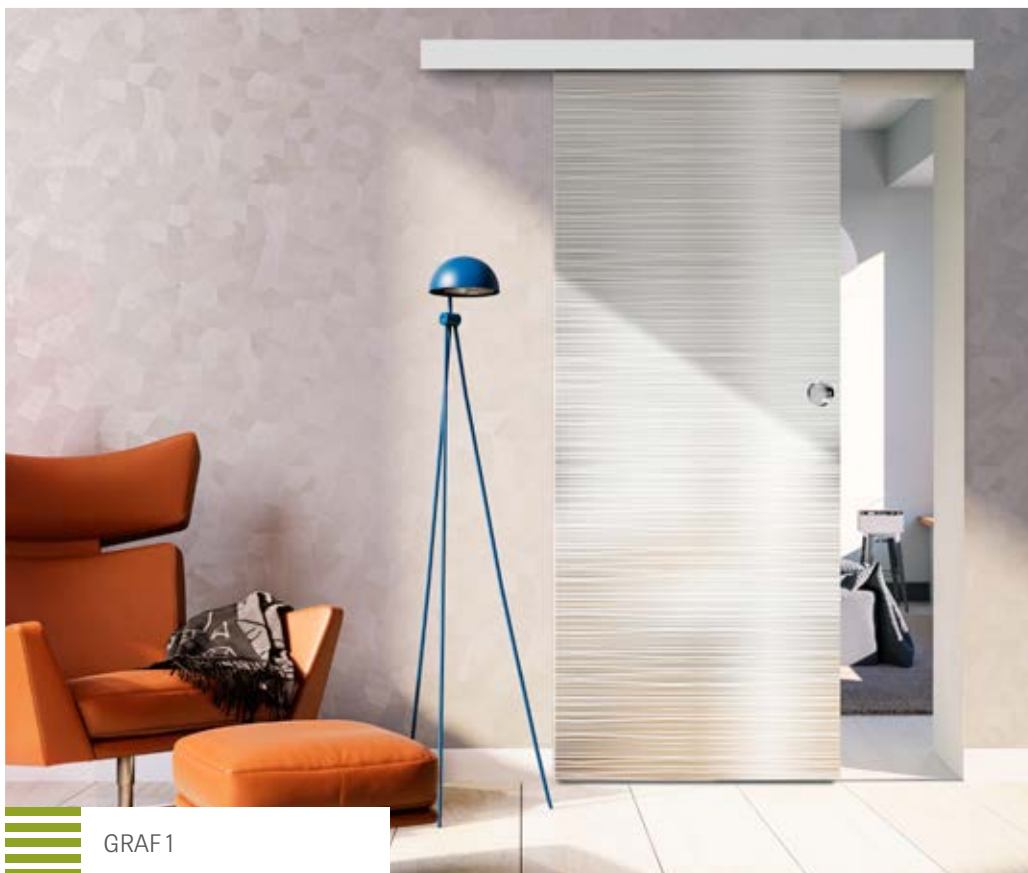

GRAF 1

Posuvný systém pro skleněné dveře s anodovanou hliníkovou maskou stříbrné barvy. Tento systém je kompletní a lze jej použít na dokončený otvor, poněvadž slepá zárubeň není k dispozici. V systému jsou dostupné všechny skleněné tabule GRAF, str. 56/57.

Součástí kompletního systému: posuvný systém GRAF + skleněná tabule GRAF + madlo

## Posuvný systém SKLENĚNÝCH DVEŘÍ

4333,00kc\*/5242,93kc\*\*

skleněná tabule:

SYSTEM GRAF 8

4507,00kc\*/5453,47kc\*\*

SYSTEM GRAF 9

4160,00kc\*/5033,60kc\*\*

SYSTEM GRAF 1, 11, 17, 22, 26, 32, 35, 38

5373,00kc\*/6501,33kc\*\*

SYSTEM GRAF 27, 28, 29

8667,00kc\*/10487,07kc\*\*

dvoustranné madlo kulaté nerezová ocel

1387,00kc\*/1678,27kc\*\*

příplatek za skleněnou tabuli „90“

520,00kc\*/629,20kc\*\*

### POSUVNÝ SYSTÉM NA STĚNU SKLENĚNÉ DVEŘE

	„60“	„70“	„80“	„90“
<b>S1</b> Šířka křídla	662	762	862	962
<b>S2</b> Šířka otvoru ve zdi	602	702	802	902
<b>S3</b> Délka vodičí lišty	1200	1400	1600	1800
<b>S4</b> Světlost průchodu	504	604	704	804
<b>H1</b> Výška křídla	1989			
<b>H2</b> Výška otvoru ve zdi	max. 1973			
<b>H3</b> Celková výška systému	2067			

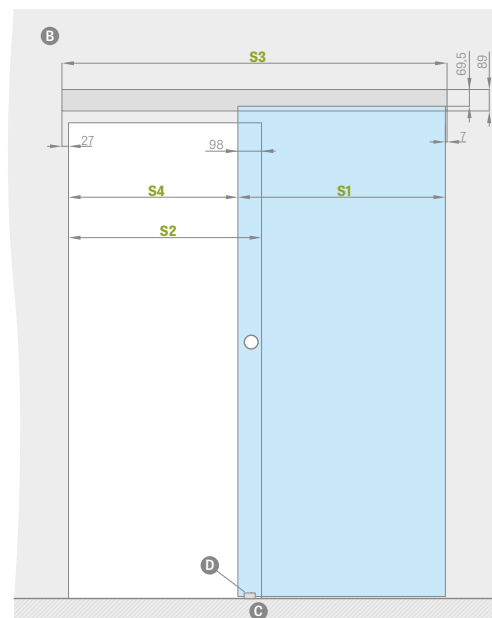
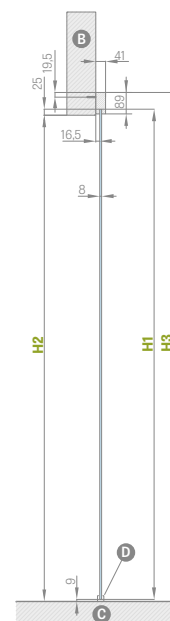

**MADLO**  
nerezová ocel









**B** – zed' **C** – podlaha



# POSUVNÉ SYSTÉMY

SKRYTÉ VE STĚNĚ

**ERKADO má ve své nabídce následující typy systémů skrytých ve stěně:**

SLEPÁ VESTAVBA			
SP1C.100		posuvný systém jednodílný skrytý ve stěně do kazety 100 dostupný pouze pro rámové dveře STILE a modely ALTAMURA 1, UNO PREMIUM a UNO LUX	3033,00kc*/3669,93kc**
SP2C.100		posuvný systém dvojdílný skrytý ve stěně do kazety 100 dostupný pouze pro rámové dveře STILE a modely ALTAMURA 1, UNO PREMIUM a UNO LUX	3943,00kc*/4771,03kc**
SP1C.125		posuvný systém jednodílný skrytý ve stěně do kazety 125	3033,00kc*/3669,93kc**
SP2C.125		posuvný systém dvojdílný skrytý ve stěně do kazety 125	3943,00kc*/4771,03kc**
ZN1		jednostranná vestavba do základní zdi, doplňková pro systém SP1C.100 nebo SP1C.125	cena závisí na rozsahu (další strana)
ZN2		jednostranná vestavba do základní zdi, doplňková pro systém SP2C.100 nebo SP2C.125	cena závisí na rozsahu (další strana) + 30 %

CENA POSUVNÉHO SYSTÉMU

CENA KŘÍDLA

CENA HLINÍKOVÉ KAZETY

CENA SLEPÉ VESTAVBY

**Součásti jednodílného/dvojdílného systému skrytého ve stěně jsou standardně následující prvky:**

- hliníková kazeta [LEON] SP1 – cena kazety pro jednodílný systém 720,00 zt\* / 885,60 zt\*\*
- hliníková kazeta [LEON] SP2 – cena kazety pro dvojdílný systém 1440,00 zt\* / 1771,20 zt\*\*
- dveřní křídlo bezpolodrážkové / dvě křídla bezpolodrážková – cena standardního křídla / cena dvou křídla
- slepá vestavba – viz tabulka na další straně

## KOVOVÁ MADLA KULATÁ, OVÁLNÁ

lesklý chrom, kartáčovaný chrom, lesklá mosaz, černý mat



## HÁKOVÉ ZÁMKY NA KLÍČ

lesklý chrom,  
kartáčovaný chrom,  
lesklá mosaz,  
černý mat

Klíč je dostupný pouze  
ve stříbrné barvě



Součástí hákového zámku na klíč  
jsou dvě vybraná madla

\* CENA BEZ DPH, \*\* CENA VČETNĚ DPH

## ZA PŘÍPLATEK

### hákový zámek s kováním

dostupné pouze pro: SP1C.100, SP1C.125 1040,00kc\*/1258,40kc\*\*

### madlo oválné nebo kulaté

v barvách: lesklý chrom, kartáčovaný chrom, lesklá mosaz 433,00kc\*/523,93kc\*\*  
za komplet

dostupné pro SP1C.100, SP2C.100,  
SP1C.125, SP2C.125  
komplet madel se skládá ze dvou kusů

### náprstek

v barvách: lesklý chrom, kartáčovaný chrom, lesklá mosaz, černý mat 130,00kc\* / 157,30kc\*\*

### synchronizace

otevírání nebo zavírání dvou křídla současně pouze pomocí jednoho křídla 1733,00kc\*/2096,93kc\*\*  
dostupné pouze pro: SP2C.100,  
SP2C.125

### tlumič

automatické zpomalení křídla v poslední fázi zavírání; dostupné pouze pro SP1C.100, SP1C.125 867,00kc\*/1049,07kc\*\*

Rozsah jednostranné regulace základní zdi min.-max. (mm)	VESTAVBA VE ZDI PRO JEDNOKŘÍDLÝ SYSTÉM NA JEDNÉ STRANĚ ZN1		
	FINISH	GREKO	PREMIUM a CPL
0-40; 40-60; 60-80;	1690,00kc*/2044,90kc**	1820,00kc*/2202,20kc**	2037,00kc*/2464,77kc**
80-100; 100-120; 120-140	1898,00kc*/2296,58kc**	2028,00kc*/2453,88kc**	2245,00kc*/2716,45kc**
140-160; 160-180; 180-200	2028,00kc*/2453,88kc**	2158,00kc*/2611,18kc**	2375,00kc*/2873,75kc**
200-220; 220-240	2158,00kc*/2611,18kc**	2288,00kc*/2768,48kc**	2505,00kc*/3031,05kc**
240-260; 260-280	2617,00kc*/3166,57kc**	2747,00kc*/3323,87kc**	2964,00kc*/3586,44kc**
280-300; 300-320	3077,00kc*/3723,17kc**	3207,00kc*/3880,47kc**	3423,00kc*/4141,83kc**
320-340; 340-360	3337,00kc*/4037,77kc**	3467,00kc*/4195,07kc**	3683,00kc*/4456,43kc**

- Systém zahrnuje jednu stranu vestavby ve zdi u dvojdílných dveří ZN2 + 30 % k ceně z tabulky výše

#### POSUVNÉ SYSTÉMY JEDNODÍLNÉ A DVOJDÍLNÉ SKRYTÉ VE STĚNĚ

		,60"	,70"	,80"	,90"	,100"	2 x ,60"	2 x ,70"	2 x ,80"	2 x ,90"	2 x ,100"
<b>S1</b>	Šířka dveří	644	744	844	944	1044	1288	1488	1688	1888	2088
<b>S2</b>	Světlá šířka zárubně	602	702	802	902	1002	1202	1402	1602	1802	2002
<b>S3</b>	šířka kazety/otvoru ve zdi	1318	1518	1718	1918	2118	2538	2938	3338	3738	4138
<b>S4</b>	Šířka krytí zárubně pásek 6 cm / pásek 8 cm	744 / 784	844 / 884	944 / 984	1044 / 1084	1144 / 1184	1344 / 1384	1544 / 1584	1744 / 1784	1944 / 1984	2144 / není
<b>S5</b>	Šířka otvoru v kazetě	655	755	855	955	1055	1255	1455	1655	1855	2055
<b>H1</b>	Výška dveří	1983	1983	1983	1983	1983	1983	1983	1983	1983	1983
<b>H2</b>	Výška krytí zárubně pásek 6 cm / pásek 8 cm	2045 / 2065	2045 / 2065	2045 / 2065	2045 / 2065	2045 / 2065	2045 / 2065	2045 / 2065	2045 / 2065	2045 / 2065	2045 / není
<b>H3</b>	výška kazety/otvoru ve zdi	2068	2068	2068	2068	2068	2068	2068	2068	2068	2068
<b>H4</b>	Světlá výška zárubně	1974	1974	1974	1974	1974	1974	1974	1974	1974	1974



Na snímku posuvný systém skrytý ve stěně



Na snímku posuvný systém na stěnu



# JEDNODÍLNÉ a DVOJDÍLNÉ SYSTÉMY

SKRYTÉ VE STĚNĚ

## SP1C.100 (levé prosklení avers)

**stálý rozsah 100 mm**

tloušťka kazety před vestavbou sádrokartonových desek – 75 mm

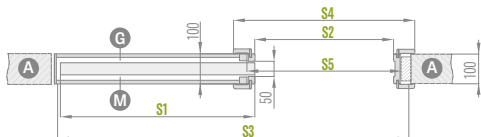

Pouze pro modely UNO PREMIUM, UNO LUX, ALTAMURA 1 a pro všechny rámové dveře. Systém neobsahuje ani nevyžaduje protiprachové kartáče.

## SP1C.125 (levé prosklení avers)

**stálý rozsah 125 mm**

tloušťka kazety před vestavbou sádrokartonových desek – 100 mm

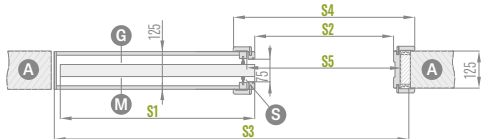

Lze použít se všemi deskovými křídly, která mají rám skla, nedoporučuje se pro všechna rámová křídla, UNO PREMIUM, UNO LUX a ALTAMURA 1

## ZN1 jednostranná vestavba v základní zdi pro SP1C.100 a SP1C.125

**rozsah vestavby v základní zdi od 0-40; 40-60; ... 340-360**

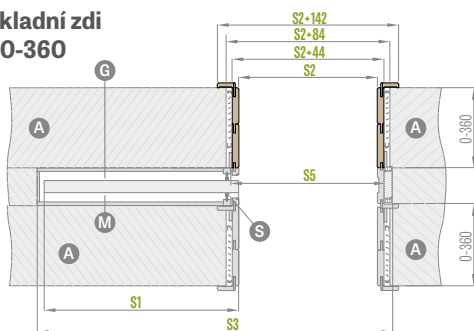

Na náčrtu je zobrazena vestavba v základní zdi ZN1 + ZN1.

## SP2C.125 (prosklení avers)

**stálý rozsah 125 mm**

tloušťka kazety před vestavbou sádrokartonových desek – 100 mm



Lze použít se všemi deskovými křídly, která mají rám skla, nedoporučuje se pro všechna rámová křídla, UNO PREMIUM, UNO LUX a ALTAMURA 1

## SP2C.100 (prosklení avers)

**stálý rozsah 100 mm**

tloušťka kazety před vestavbou sádrokartonových desek – 75 mm



Pouze pro modely UNO PREMIUM, UNO LUX, ALTAMURA 1 a pro všechny rámové dveře. Systém neobsahuje ani nevyžaduje protiprachové kartáče.

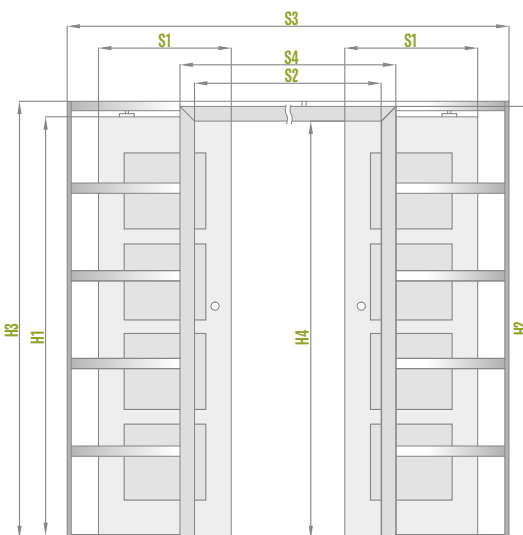
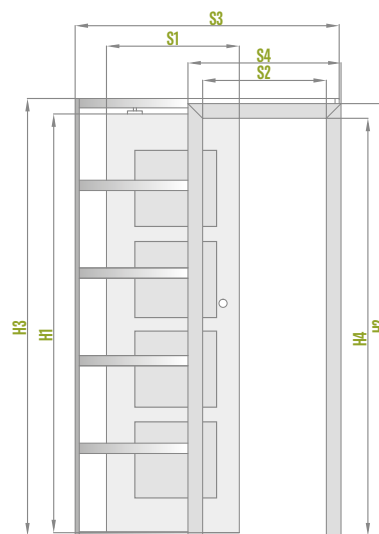

- A** – zed'
- G** – hladká strana skla
- M** – matná strana skla

- I** – sádrokartonová deska
- S** – protiprachové kartáče

## ZN2 jednostranná vestavba v základní zdi pro SP2C.100 a SP2C.125

**rozsah vestavby v základní zdi od 0-40; 40-60; ... 340-360**

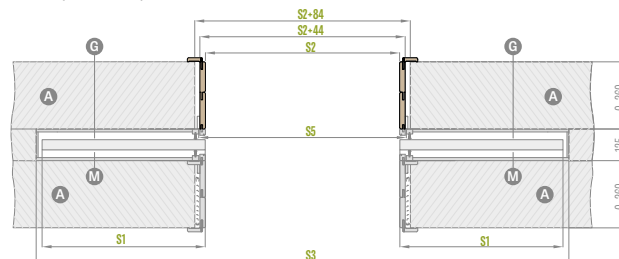

Na náčrtu je zobrazena vestavba v základní zdi ZN2 + ZN2.





# DVOUKŘÍDLÉ DVEŘE

FALCOVÉ a BEZFALCOVÉ

## PRAKTICKÉ INFORMACE:

### DVOUKŘÍDLÉ DVEŘE



- Dvoukřídle dveře mohou být za příplatek provedeny s výplní z plné desky.
- Dvoukřídle dveře se vyrábějí na bázi dostupných modelů jednokřídých deskových, rámových dveří STILE s jim odpovídajícími vlastnostmi: barvou, povrchovou úpravou (STANDARD, SOFT), prosklením atd.
- Pasivní křídlo je vybaveno dveřními zástrčkami.
- Pasivní křídlo o šířce menší než „60“ se provádí pouze jako plně hladké – přístavek (viz obrázek níže).
- Přístavky se vyrábějí v deskovém provedení, hrana STANDARD. Jsou dostupné s výplní z voštiny nebo za příplatek s plnou deskou. Přístavky mají svislou kresbu.
- Aktivní i pasivní křídla jsou vybavena přivíracími lištami.
- Dvoukřídle dveře v bezfalcovém provedení jsou dostupné výhradně s magnetickým zámkem.
- Bezfalcové dvoukřídle dveře jsou k dispozici pouze s regulovanou zárubní.
- U dvoukřídých dveří nelze použít elektrozámek

## DOSTUPNÉ ŠÍRKY KŘÍDEL:

- Deskové a rámové DVOUKŘÍDLÉ od „120“ do „190“\*\* a kombinace s přístavkem hladkým plným

60 + 30*	70 + 30*	80 + 30*	90 + 30*	100 + 30*
60 + 40*	70 + 40*	80 + 40*	90 + 40*	100 + 40*
60 + 50*	70 + 50*	80 + 50*	90 + 50*	100 + 50*

- \* Přístavek je dostupný pouze v provedení standard jako plný hladký
- \*\* Do „180“ u bezfalcových

## CENA DVOUKŘÍDLÝCH DVEŘÍ:

- Deskové a rámové:

aktivní křídlo **60 70 80 90 100** + pasivní křídlo **60 70 80 90\***

$$\text{cena dvoukřídých dveří s přivírací lištou} = \text{cena křídla x 2} + \text{Přivírací lišty 693,00kc*/838,53kc**}$$

- Deskové a rámové:

aktivní křídlo **60 70 80 90 100** + pasivní přístavky hladké plné **30 40 50**

$$\text{cena dvoukřídých dveří s přístavkem a přivírací lištou} = \text{cena křídla} + \text{plný přístavek s přivíracími lištami 2600,00kc*/3146,00kc**}$$

- Cena pevné a regulované zárubně pro dvoukřídle dveře + 30 %
- Příplatek za plnou desku v přístavku činí 433,00kc\*/523,93kc\*\*
- Lakovaný přístavek BÍLÝ TITANOVÝ UV – 4507,00kc\*/5453,47kc\*\*

\* netýká se bezfalcových křidel

\* CENA BEZ DPH, \*\* CENA VČETNĚ DPH



# DVOUKŘÍDLÉ DVEŘE

BEZFALCOVÉ

DVOUKŘÍDLÉ DVEŘE BEZFALCOVÉ  
S REGULOVANOU ZÁRUBNÍ

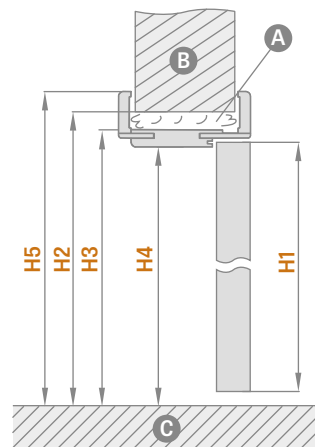
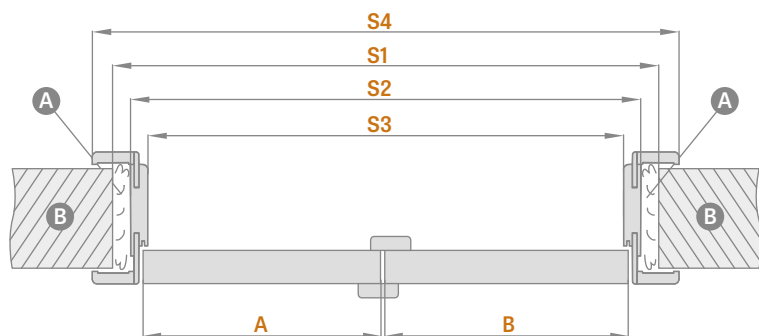

A- pěna B- zeď C- podlaha

Regulovaná zárubeň	DVOUKŘÍDLÉ DVEŘE BEZFALCOVÉ									
	,90"	,100"	,110"	,120"	,130"	,140"	,150"	,160"	,170"	,180"
<b>A+B</b> Šířka křídla	988	1088	1188	1288	1388	1488	1588	1688	1788	1888
<b>S1</b> Šířka otvoru ve zdi	1061	1161	1261	1361	1461	1561	1661	1761	1861	1961
<b>S2</b> Vnější šířka zárubně	1021	1121	1221	1321	1421	1521	1621	1721	1821	1921
<b>S3</b> Světlá šířka zárubně	977	1077	1177	1272	1377	1477	1577	1677	1777	1877
<b>S4</b> Šířka krytí zárubně páska 6 cm / páska 8 cm	1119 / 1159	1219 / 1259	1319 / 1359	1419 / 1459	1519 / 1559	1619 / 1659	1719 / 1759	1819 / 1859	1919 / 1959	2019 / 2059
<b>H1</b> Výška křídla	1983	1983	1983	1983	1983	1983	1983	1983	1983	1983
<b>H2</b> Výška otvoru ve zdi	2026	2026	2026	2026	2026	2026	2026	2026	2026	2026
<b>H3</b> Vnější výška zárubně	2006	2006	2006	2006	2006	2006	2006	2006	2006	2006
<b>H4</b> Světlá výška zárubně	1984	1984	1984	1984	1984	1984	1984	1984	1984	1984
<b>H5</b> Výška krytí zárubně páska 6 cm / páska 8 cm	2055 / 2075	2055 / 2075	2055 / 2075	2055 / 2075	2055 / 2075	2055 / 2075	2055 / 2075	2055 / 2075	2055 / 2075	2055 / 2075

DVOUKŘÍDLÉ DVEŘE  
- SYMETRICKÉ



DVOUKŘÍDLÉ DVEŘE  
- ASYMETRICKÉ



DVOUKŘÍDLÉ DVEŘE  
- S PŘÍSTAVKEM HLADKÝM PLNÝM





# DVOUKŘÍDLÉ DVEŘE

FALCOVÉ

## DVOUKŘÍDLÉ DVEŘE FALCOVÉ S REGULOVANOU ZÁRUBNÍ

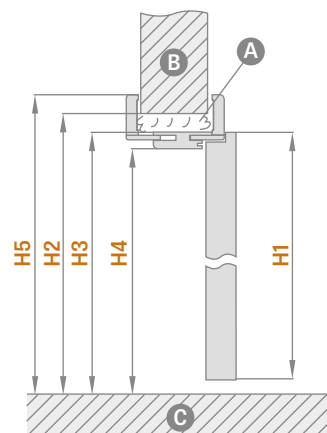
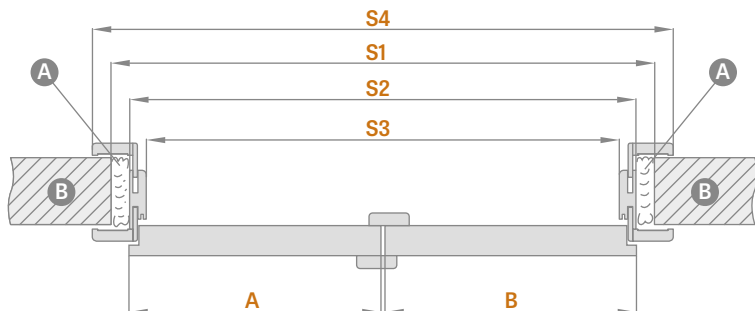

A – pěna B – zed' C – podlaha

Regulovaná zárubeň	DVOUKŘÍDLÉ DVEŘE											
	„90“	„100“	„110“	„120“	„130“	„140“	„150“	„160“	„170“	„180“	„190“	
<b>A+B</b> Šířka křídla	960	1060	1160	1260	1360	1460	1560	1660	1760	1860	1960	
<b>S1</b> Šířka otvoru ve zdi	1006	1106	1206	1306	1406	1506	1606	1706	1806	1906	2006	
<b>S2</b> Vnější šířka zárubně	966	1066	1166	1266	1366	1466	1566	1666	1766	1866	1966	
<b>S3</b> Světla šířka zárubně	922	1022	1122	1222	1322	1422	1522	1622	1722	1822	1922	
<b>S4</b> Šířka krytí zárubně pásek 6 cm / pásek 8 cm	1064 / 1104	1164 / 1204	1264 / 1304	1364 / 1404	1464 / 1504	1564 / 1604	1664 / 1704	1764 / 1804	1864 / 1904	1964 / 2004	2064 / 2104	
<b>H1</b> Výška křídla	1983	1983	1983	1983	1983	1983	1983	1983	1983	1983	1983	
<b>H2</b> Výška otvoru ve zdi	2013	2013	2013	2013	2013	2013	2013	2013	2013	2013	2013	
<b>H3</b> Vnější výška zárubně	1993	1993	1993	1993	1993	1993	1993	1993	1993	1993	1993	
<b>H4</b> Světla výška zárubně	1971	1971	1971	1971	1971	1971	1971	1971	1971	1971	1971	
<b>H5</b> Výška krytí zárubně pásek 6 cm / pásek 8 cm	2042 / 2062	2042 / 2062	2042 / 2062	2042 / 2062	2042 / 2062	2042 / 2062	2042 / 2062	2042 / 2062	2042 / 2062	2042 / 2062	2042 / 2062	

## DVOUKŘÍDLÉ DVEŘE FALCOVÉ S PEVNOU ZÁRUBNÍ

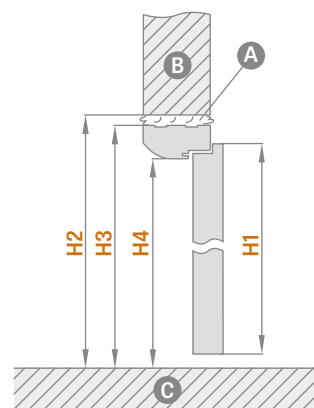
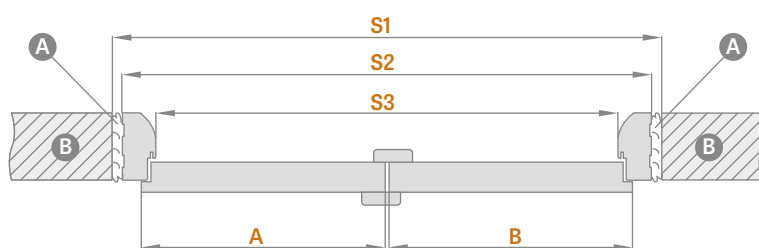

A – pěna B – zed' C – podlaha

Pevná zárubeň	DVOUKŘÍDLÉ DVEŘE											
	„90“	„100“	„110“	„120“	„130“	„140“	„150“	„160“	„170“	„180“	„190“	
<b>A+B</b> Šířka křídla	960	1060	1160	1260	1360	1460	1560	1660	1760	1860	1960	
<b>S1</b> Šířka otvoru ve zdi	1040	1140	1240	1340	1440	1540	1640	1740	1840	1940	2040	
<b>S2</b> Vnější šířka zárubně	1010	1110	1210	1310	1410	1510	1610	1710	1810	1910	2010	
<b>S3</b> Světla šířka zárubně	922	1022	1122	1222	1322	1422	1522	1622	1722	1822	1922	
<b>H1</b> Výška křídla	1983	1983	1983	1983	1983	1983	1983	1983	1983	1983	1983	
<b>H2</b> Výška otvoru ve zdi	2030	2030	2030	2030	2030	2030	2030	2030	2030	2030	2030	
<b>H3</b> Vnější výška zárubně	2015	2015	2015	2015	2015	2015	2015	2015	2015	2015	2015	
<b>H4</b> Světla výška zárubně	1971	1971	1971	1971	1971	1971	1971	1971	1971	1971	1971	



# SKLÁDACÍ DVEŘE

## SKLÁDACÍ KŘÍDLO

4767,00kc\*/5768,07kc\*\*

### KONSTRUKCE

- Křídlo skládající se ze dvou částí spojených skrytými závěsy
- rám z MDF desky obložený dvěma HDF deskami nebo vnitřní dřevěný rám obložený dvěma HDF deskami v dekorech PREMIUM a CPL
- stabilizační voštinová výplň nebo za příplatek výplň z plné desky

### POVRCHOVÁ ÚPRAVA

- HDF deska potažená dýhou
- hrana křídla STANDARD

### KOVÁNÍ

- tři skryté závěsy mezi křídly
- skrytý vodící systém v horní a dolní části dveří
- zadlabací zámek na klíč, na patentní vložku, úsporný nebo se zamykacím mechanismem

### ZA PŘÍPLATEK

výplň z plné desky	806,00kc*/975,26kc**
křídlo „100“	347,00kc*/419,87kc**

### DOSTUPNÉ ŠÍŘKY KŘÍDEL

60 70 80 90 100

#### STANDARD

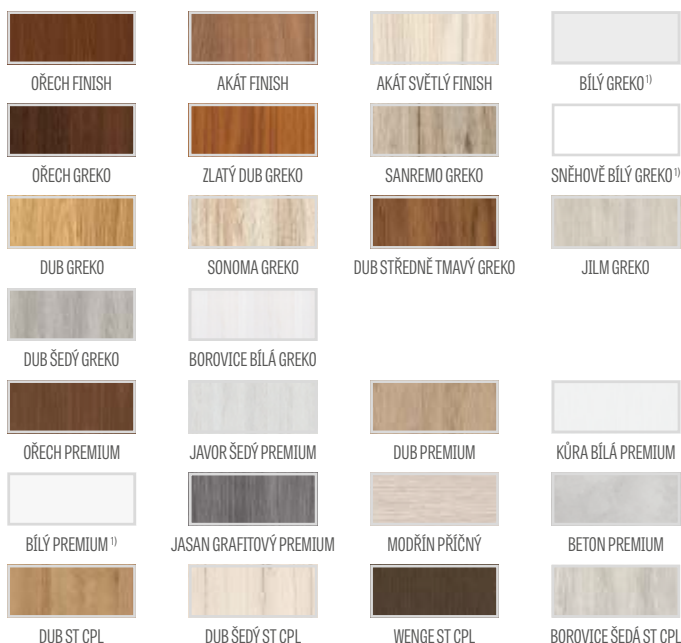

\* CENA BEZ DPH, \*\* CENA VČETNĚ DPH

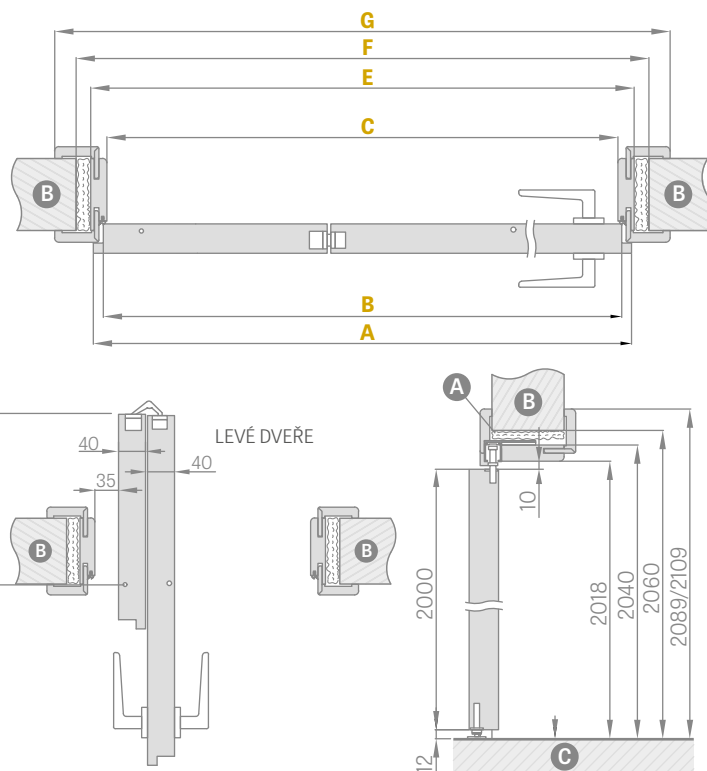

Šířka dveří	A	B	C	E	F	G	H
„60“	641	614	604	648	688	746* / 786**	152,5
„70“	741	714	704	748	788	846* / 886**	202,5
„80“	841	814	804	848	888	946* / 986**	252,5
„90“	941	914	904	948	988	1046* / 1086**	302,5
„100“	1041	1014	1004	1048	1088	1146* / 1186**	352,5

\* páska 6 cm / \*\* páska 8 cm spojení pouze 45°

Rozsah nastavení min.-max. (mm)	CENA	Rozsah nastavení min.-max. (mm)	CENA
80-100	3059,00kc*/3701,39kc**	260-280	3796,00kc*/4593,16kc**
100-120	3103,00kc*/3754,63kc**	260-300	3883,00kc*/4698,43kc**
120-140	3189,00kc*/3858,69kc**	280-300	3883,00kc*/4698,43kc**
140-160	3276,00kc*/3963,96kc**	300-320	3969,00kc*/4802,49kc**
160-180	3406,00kc*/4121,26kc**	320-340	4056,00kc*/4907,76kc**
180-200	3449,00kc*/4173,29kc**	340-360	4377,00kc*/5296,17kc**
200-220	3536,00kc*/4278,56kc**	360-380	4463,00kc*/5400,23kc**
220-240	3623,00kc*/4383,83kc**	380-400	4637,00kc*/5610,77kc**
240-260	3709,00kc*/4487,89kc**	400-420	4723,00kc*/5714,83kc**

Za každé 2 cm příplatek 30 zt bez DPH (vycházíme-li z ceny z rozsahu 400-420) až do rozsahu 500-520

<sup>1)</sup> bílá hladká dýha imitující natřený povrch

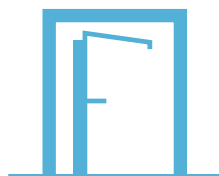

# SYSTEM SKRYTÝCH DVEŘÍ

S OTEVÍRÁNÍM DOVNITŘ A VEN



## KŘÍDLO FALCOVÉ A BEZFALCOVÉ

2513,00kc\*/3040,73kc\*\*

## ZÁRUBEŇ SKRYTÁ HLINÍKOVÁ

6847,00kc\*/8284,87kc\*\*



OŘECH  
PREMIUM



JAVOR ŠEDÝ  
PREMIUM



DUB  
PREMIUM

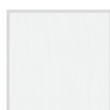

KŮRA BÍLÁ  
PREMIUM



JASAN GRAFITOVÝ  
PREMIUM



BETON  
PREMIUM



MODŘÍN  
PŘÍČNÝ



BÍLÝ  
PREMIUM 1)



BÍLÝ PODKLAD 2)



BÍLÝ  
TITANOVÝ UV

## KONSTRUKCE

- křídlo falcové nebo bezfalcové
- dřevěný rám obložený dvěma HDF deskami
- stabilizační voštinová výplň nebo za příplatek výplň z plné desky

## POVRCHOVÁ ÚPRAVA

- HDF deska potažená dýhou příčnou, premium nebo k natírání/tapetování
- hrana křídla ve falcovém nebo bezfalcovém provedení

## KOVÁNÍ

- vždy dva skryté závěsy zapuštěné v zárubni
- magnetický zámek u falcového a bezfalcového křídla na klíč, na patentní vložku, úsporný nebo se zamykacím mechanismem

## ZA PŘÍPLATEK

zárubeň v bílé barvě <b>NOVINKA</b>	3033,00kc*/3669,93kc**
lakované křídlo BÍLÉ TITANOVÉ UV <b>NOVINKA</b>	3467,00kc*/4195,07kc**
výplň z plné desky	806,00kc*/975,26kc**
dodatečný dolní trám (možnost zkrácení vlastními silami o max. 8 cm)	173,00kc*/209,33kc**
kovová pouzdra kulatá a čtvercová (4 ks) povrchová úprava: kartáčovaný nikl, patina, bílá a černá	693,00kc*/838,53kc**
plastová pouzdra imitující dřevo (4 ks)	130,00kc* / 157,30kc**
ventilační seříznutí nebo větrací mřížka	173,00kc*/209,33kc**
křídlo „100“	347,00kc*/419,87kc**
padací těsnění	780,00kc*/943,80kc**

## DOSTUPNÉ ŠÍŘKY KŘÍDEL

60 70 80 90 100





# SYSTÉM SKRYTÝCH DVEŘÍ

FALCOVÉ KŘÍDLO S OTEVÍRÁNÍM DOVNITŘ

## FALCOVÉ KŘÍDLO

2513,00Kč\*/3040,73Kč\*\*

## ZÁRUBEŇ SKRYTÁ HLINÍKOVÁ

6847,00Kč\*/8284,87Kč\*\*

### STANDARDNÍ ROZMĚRY U FALCOVÝCH DVEŘÍ S OTEVÍRÁNÍM DOVNITŘ

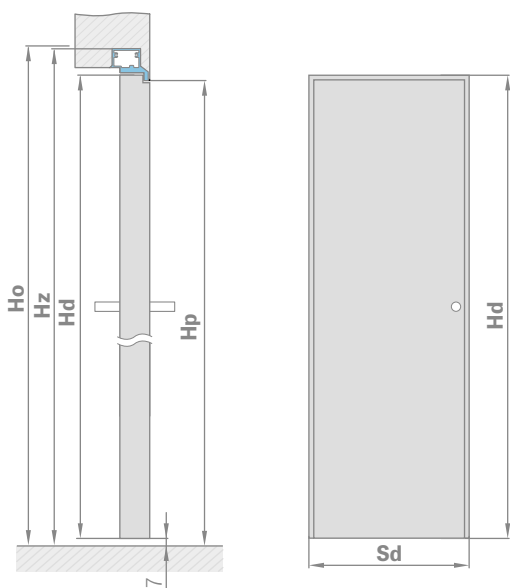

Šířka křídla	Šířka stavebního otvoru	Vnější šířka zárubně	Světlá šířka průchodu
Sd [mm]	So [mm]	Sz [mm]	Sp [mm]
644	724	714	629
744	824	814	729
844	924	914	829
944	1024	1014	929
1044	1124	1114	1029

Výška křídla	Výška stavebního otvoru	Vnější výška zárubně	Světlá výška průchodu
Hd [mm]	Ho [mm]	Hz [mm]	Hp [mm]
1983	2032	2025	1983

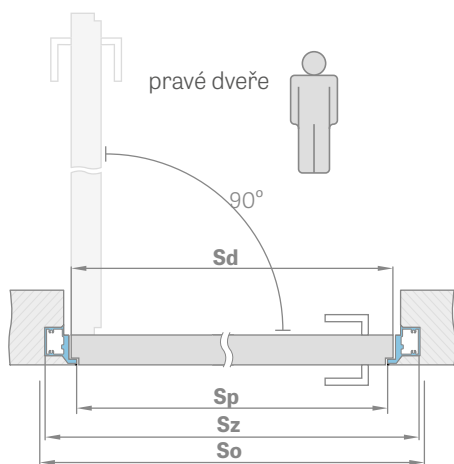

### VESTAVBA ZE SÁDROKARTONOVÉ DESKY

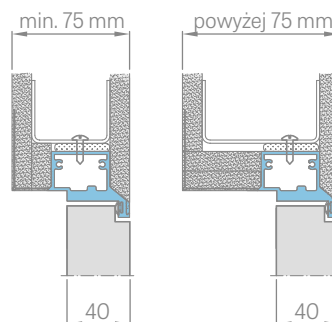

### PROFIL HLINÍKOVÉ ZÁRUBNĚ

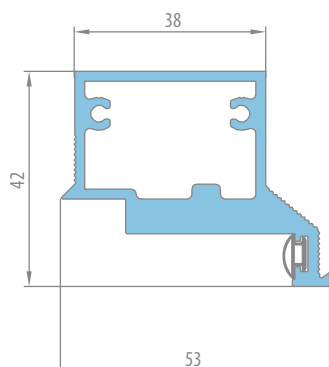

### VESTAVBA VE ZDI

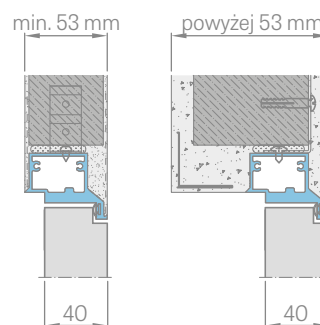

\* CENA BEZ DPH, \*\* CENA VČETNĚ DPH



# SYSTÉM SKRYTÝCH DVEŘÍ

BEZFALCOVÉ KŘÍDLO S OTEVÍRÁNÍM VEN

## BEZFALCOVÉ KŘÍDLO

2513,00Kč\*/3040,73Kč\*\*

## ZÁRUBEŇ SKRYTÁ HLINÍKOVÁ

6847,00Kč\*/8284,87Kč\*\*

### STANDARDNÍ ROZMĚRY U BEZFALCOVÝCH DVEŘÍ S OTEVÍRÁNÍM VEN

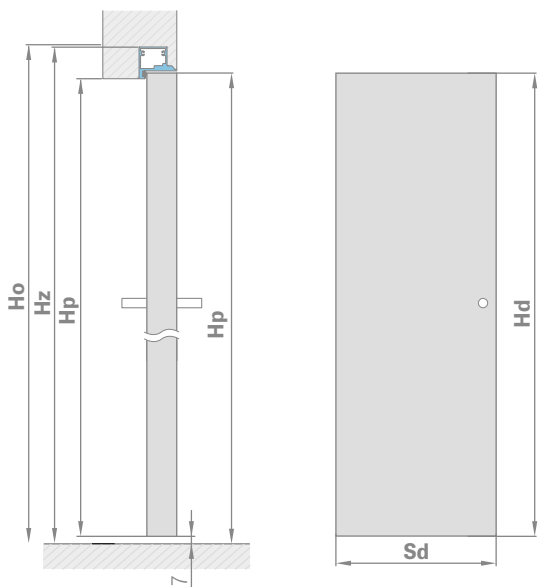

Šířka křídla Sd [mm]	Šířka stavebního otvoru So [mm]	Vnější šířka zárubně Sz [mm]	Světlá šířka průchodu Sp [mm]
644	724	714	629
744	824	814	729
844	924	914	829
944	1024	1014	929
1044	1124	1114	1029

Výška křídla Hd [mm]	Výška stavebního otvoru Ho [mm]	Vnější výška zárubně Hz [mm]	Světlá výška průchodu Hp [mm]
1973	2022	2015	1973

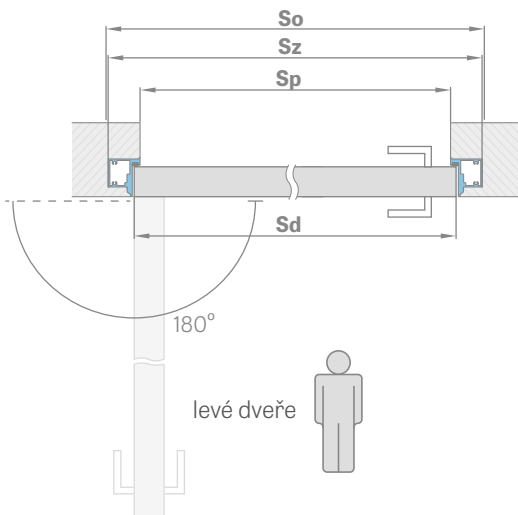

### VESTAVBA ZE SÁDROKARTONOVÉ DESKY

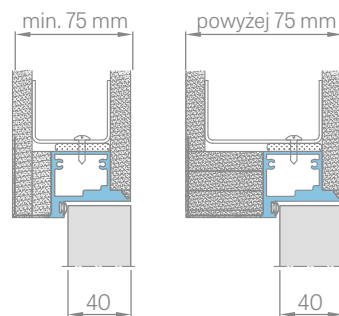

### PROFIL HLINÍKOVÉ ZÁRUBNĚ

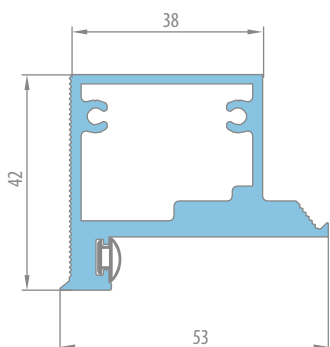

### VESTAVBA VE ZDI

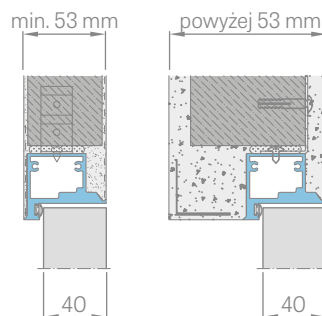

\* CENA BEZ DPH, \*\* CENA VČETNĚ DPH

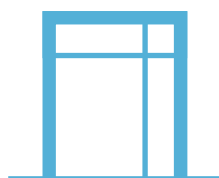

# SVĚTLÍKY A NADSVĚTLÍKY

## OBCENÉ INFORMACE

Světlíky a nadsvětlíky se montují ve výrobě a zasklívají bezpečnostním sklem VSG 331 mléčným nebo čirým. (Uvedte prosím typ skla na objednávce)

## CENY SVĚTLÍKŮ A NADSVĚTLÍKŮ

BOČNÍ SVĚTLÍKY PRO JEDNOKŘÍDLÉ A DVOUKŘÍDLÉ DVEŘE					
Výška	Zárubeň	Šířka			
		,30"	,40"	,50"	,60"
PL norma	regulovaná**	5841,00kc*	6101,00kc*	6361,00kc*	6621,00kc*
	pevná	4680,00kc*	4897,00kc*	5113,00kc*	5330,00kc*

ROHOVÉ SVĚTLÍKY PRO JEDNOKŘÍDLÉ A DVOUKŘÍDLÉ DVEŘE					
Výška	Zárubeň	Šířka			
		,30"	,40"	,50"	,60"
„30“	regulovaná**	1681,00kc*	1941,00kc*	2201,00kc*	2461,00kc*
	pevná	1213,00kc*	1430,00kc*	1647,00kc*	1863,00kc*
„40“	regulovaná**	1941,00kc*	2201,00kc*	2461,00kc*	2721,00kc*
	pevná	1430,00kc*	1647,00kc*	1863,00kc*	2080,00kc*
„50“	regulovaná**	2201,00kc*	2461,00kc*	2721,00kc*	2981,00kc*
	pevná	1647,00kc*	1863,00kc*	2080,00kc*	2297,00kc*
„60“	regulovaná**	2461,00kc*	2721,00kc*	2981,00kc*	3241,00kc*
	pevná	1863,00kc*	2080,00kc*	2297,00kc*	2513,00kc*

NADSVĚTLÍKY PRO JEDNOKŘÍDLÉ DVEŘE						
Výška	Zárubeň	Šířka				
		,60"	,70"	,80"	,90"	,100"
„30“	regulovaná**	2461,00kc*	2721,00kc*	2981,00kc*	3241,00kc*	3501,00kc*
	pevná	1863,00kc*	2080,00kc*	2297,00kc*	2513,00kc*	2730,00kc*
„40“	regulovaná**	2721,00kc*	2981,00kc*	3241,00kc*	3501,00kc*	3761,00kc*
	pevná	2080,00kc*	2297,00kc*	2513,00kc*	2730,00kc*	2947,00kc*
„50“	regulovaná**	2981,00kc*	3241,00kc*	3501,00kc*	3761,00kc*	4021,00kc*
	pevná	2297,00kc*	2513,00kc*	2730,00kc*	2947,00kc*	3163,00kc*
„60“	regulovaná**	3241,00kc*	3501,00kc*	3761,00kc*	4021,00kc*	4281,00kc*
	pevná	2513,00kc*	2730,00kc*	2947,00kc*	3163,00kc*	3380,00kc*

NADSVĚTLÍKY PRO DVOUKŘÍDLÉ DVEŘE												
Výška	Zárubeň	Šířka										
		,90"	,100"	,110"	,120"	,130"	,140"	,150"	,160"	,170"	,180"	,190"
„30“	regulovaná**	3241,00kc*	3501,00kc*	3761,00kc*	4021,00kc*	4281,00kc*	4541,00kc*	4801,00kc*	5061,00kc*	5321,00kc*	5581,00kc*	5841,00kc*
	pevná	2513,00kc*	2730,00kc*	2947,00kc*	3163,00kc*	3380,00kc*	3597,00kc*	3813,00kc*	4030,00kc*	4247,00kc*	4463,00kc*	4680,00kc*
„40“	regulovaná**	3501,00kc*	3761,00kc*	4021,00kc*	4281,00kc*	4541,00kc*	4801,00kc*	5061,00kc*	5321,00kc*	5581,00kc*	5841,00kc*	6101,00kc*
	pevná	2730,00kc*	2947,00kc*	3163,00kc*	3380,00kc*	3597,00kc*	3813,00kc*	4030,00kc*	4247,00kc*	4463,00kc*	4680,00kc*	4897,00kc*
„50“	regulovaná**	3761,00kc*	4021,00kc*	4281,00kc*	4541,00kc*	4801,00kc*	5061,00kc*	5321,00kc*	5581,00kc*	5841,00kc*	6101,00kc*	6361,00kc*
	pevná	2947,00kc*	3163,00kc*	3380,00kc*	3597,00kc*	3813,00kc*	4030,00kc*	4247,00kc*	4463,00kc*	4680,00kc*	4897,00kc*	5113,00kc*
„60“	regulovaná**	4021,00kc*	4281,00kc*	4541,00kc*	4801,00kc*	5061,00kc*	5321,00kc*	5581,00kc*	5841,00kc*	6101,00kc*	6361,00kc*	6621,00kc*
	pevná	3163,00kc*	3380,00kc*	3597,00kc*	3813,00kc*	4030,00kc*	4247,00kc*	4463,00kc*	4680,00kc*	4897,00kc*	5113,00kc*	5330,00kc*

\* Poznámka: výše uvedené ceny jsou bez DPH a je k nim třeba připočítat daň z přidané hodnoty 23 %  
 \*\* dostupné rozsahy jsou stejné jako u standardních regulovaných falcových zárubní str. 147

- Cena zahrnuje bezpečnostní sklo VSG 331 matné nebo VSG 331 čiré a je jednotná pro všechny dýhy a rozsahy platné pro falcové zárubně.
- Ceny se týkají světlíků a nadsvětlíků s páskou 6 a 8 cm.

## ROZDĚLENÍ SVĚTLÍKŮ A NADSVĚTLÍKŮ

PRO BLOKOVOU ZÁRUBEŇ
PRO REGULOVANOU ZÁRUBEŇ
PRO JEDNOKŘÍDLÉ DVEŘE
PRO DVOUKŘÍDLÉ DVEŘE

## DOSTUPNÉ KONFIGURACE

JEDNOKŘÍDLÉ DVEŘE s bočními a rohovými světlíky a s nadsvětlíkem

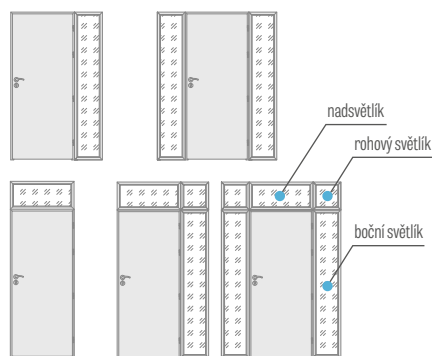

DVOUKŘÍDLÉ DVEŘE s bočními a rohovými světlíky a s nadsvětlíkem

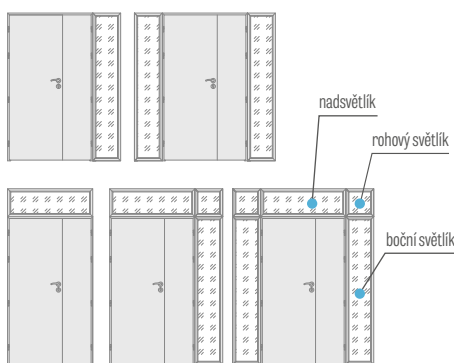

Boční světlíky  
regulované zárubně  
páska 6 cm / páska 8 cm

„30“ „40“ „50“ „60“

446/486, 546/586, 646/686, 746/786

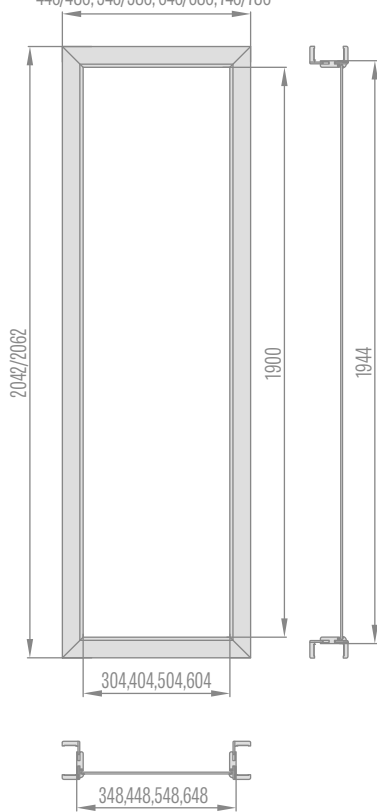

Rohové světlíky  
regulované zárubně  
páska 6 cm / páska 8 cm

„30“ „40“ „50“ „60“

446/486, 546/586, 646/686, 746/786

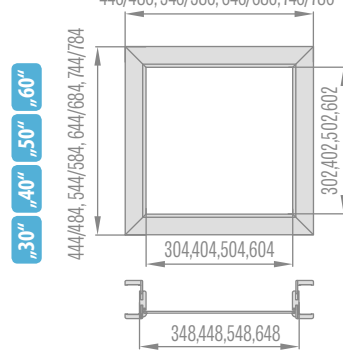

Nadsvětíky regulované zárubně  
jednokřídlých dveří  
páska 6 cm / páska 8 cm

„60“ „70“ „80“ „90“ „100“

746/786, 846/886, 946/986, 1046/1086, 1146/1186

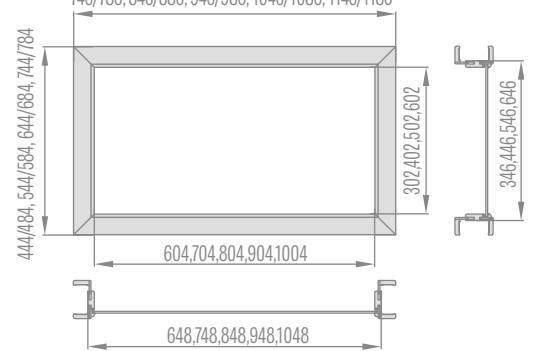

Nadsvětíky regulované zárubně dvoukřídlých dveří páska 6 cm / páska 8 cm

„90“ „100“ „110“ „120“ „130“ „140“ „150“ „160“ „170“ „180“ „190“

1066/1106, 1166/1206, 1266/1306, 1366/1406, 1466/1506, 1566/1606,  
1666/1706, 1766/1806, 1866/1906, 1966/2006, 2066/2106

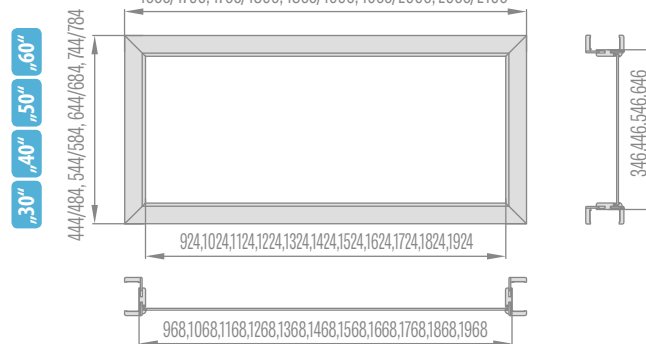

Boční světlíky  
pevné zárubně

„30“ „40“ „50“ „60“

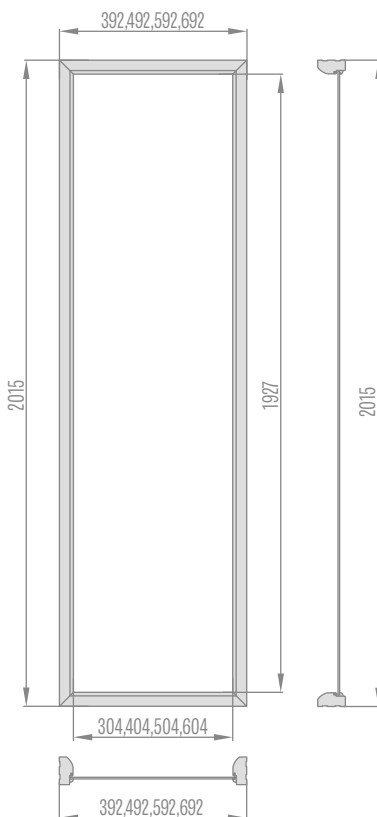

Rohové světlíky  
pevné zárubně

„30“ „40“ „50“ „60“

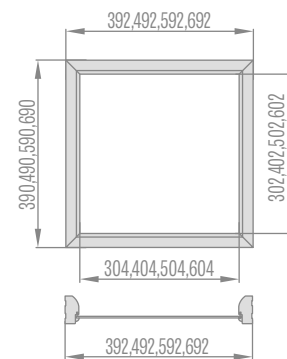

Nadsvětíky pevné zárubně  
jednokřídlých dveří

„60“ „70“ „80“ „90“ „100“

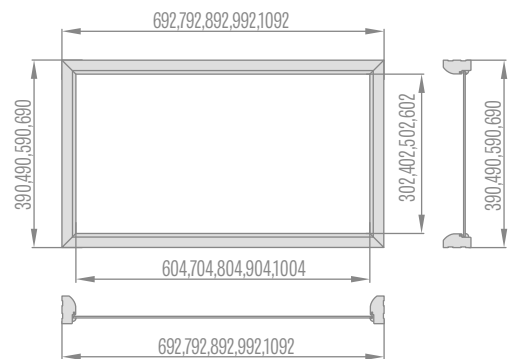

Nadsvětíky pevné zárubně dvoukřídlých dveří

„90“ „100“ „110“ „120“ „130“ „140“ „150“ „160“ „170“ „180“ „190“



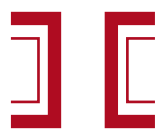

# ZÁRUBNĚ

- Regulovanou falcovou a pevnou falcovou zárubeň je možné použít ke všem typům interiérových dveří ERKADO vyrobených v deskovém a rámovém provedení STILE.
- Regulovanou bezfalcovou zárubeň je možné použít k interiérovým dveřím vyrobeným v deskovém a rámovém provedení STILE. Tyto zárubně mají tři skryté závěsy.
- Zárubeň je vyrobena z vysoce kvalitního MDF a potažena trvanlivou folií imitující dřevo nebo natřena trvanlivým UV lakem.
- V závislosti na provedení mají zárubně následující typy povrchové úpravy: FINISH, GREKO, CPL, PREMIUM, PVC a UV lak.
- Zárubně k rámovým dveřím STILE mají standardně dodatečný třetí závěs.
- Komplet každé regulované nebo pevné zárubně se skládá z volně uložených dílů zárubně, závěsů a vrutů. Jednotlivé díly mají ve spojovacích bodech připravené otvory.
- Ke každému kompletu je přiložen návod na montáž a záruční list.
- Pevná zárubeň ke kolekci Herse je obdélníková a má jádro z lepeného dřeva.

## REGULOVANÁ ZÁRUBEŇ FALCOVÁ KŘÍDLA



## OBLOŽKOVÁ REGULOVANÁ ZÁRUBEŇ K OCELOVÉ ZÁRUBNI



## REGULOVANÁ ZÁRUBEŇ BEZFALCOVÁ KŘÍDLA



## PEVNÁ ZÁRUBEŇ SOFT FALCOVÁ KŘÍDLA



## STANDARDNÍ ÚHELNÍK K REGULOVANÉ ZÁRUBNI

páska 6 cm / páska 8 cm

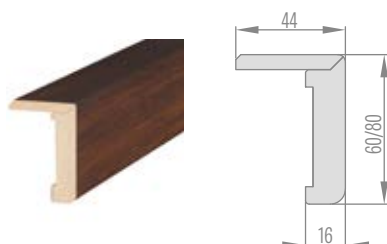

## ÚHELNÍK S PRODLOUŽENÝM PEREM K REGULOVANÉ ZÁRUBNI

páska 6 cm / páska 8 cm

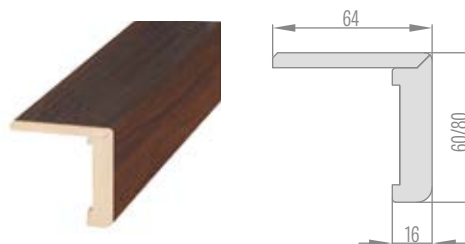



### PEVNÁ ZÁRUBEŇ

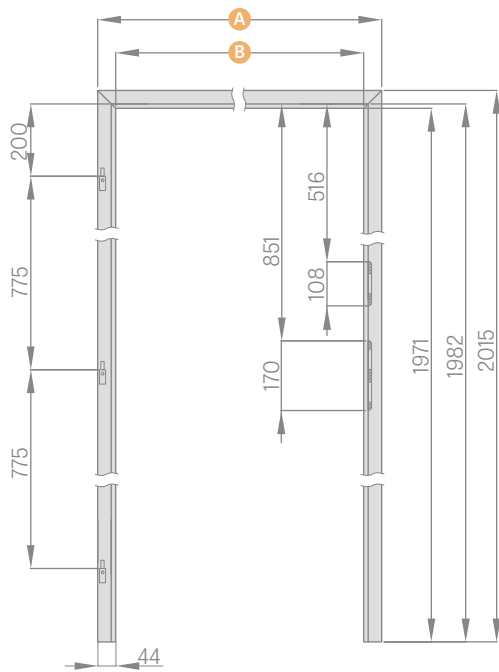

	,60"	,70"	,80"	,90"	,100"
<b>A</b>	692	792	892	992	1092
<b>B</b>	604	704	804	904	1004

### REGULOVANÁ ZÁRUBEŇ

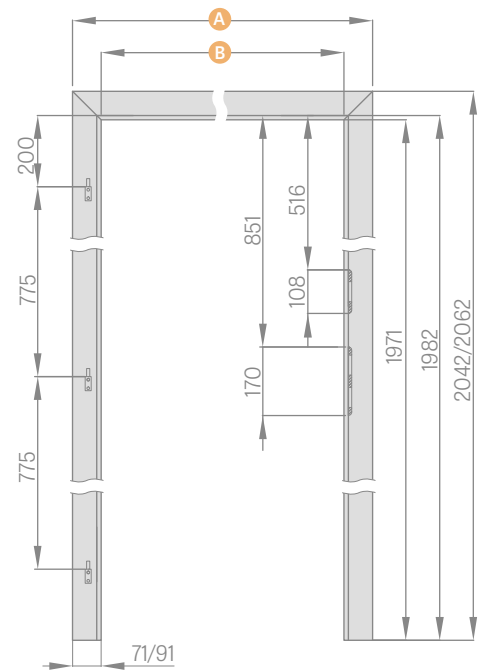

	,60"	,70"	,80"	,90"	,100"
<b>A</b>	746 / 786	846 / 886	946 / 986	1046 / 1086	1146 / 1186
<b>B</b>	604	704	804	904	1004

páska 6 cm / páska 8 cm

### SLEPÁ REGULOVANÁ ZÁRUBEŇ

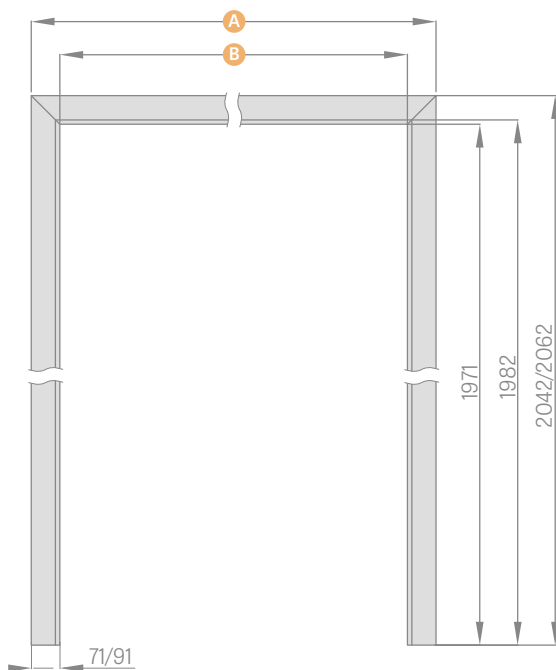

	,60"	,70"	,80"	,90"	,100"	,110"	,120"
<b>A</b>	746 / 786	846 / 886	946 / 986	1046 / 1086	1146 / 1186	1246 / 1286	1346 / 1386
<b>B</b>	604	704	804	904	1004	1104	1204
	,130"	,140"	,150"	,160"	,170"	,180"	,190"
<b>A</b>	1446 / 1486	1546 / 1586	1646 / 1686	1746 / 1786	1846 / 1886	1946 / 1986	2046 / 2086
<b>B</b>	1304	1404	1504	1604	1704	1804	1904

páska 6 cm / páska 8 cm

### OBLOŽKOVÁ ZÁRUBEŇ

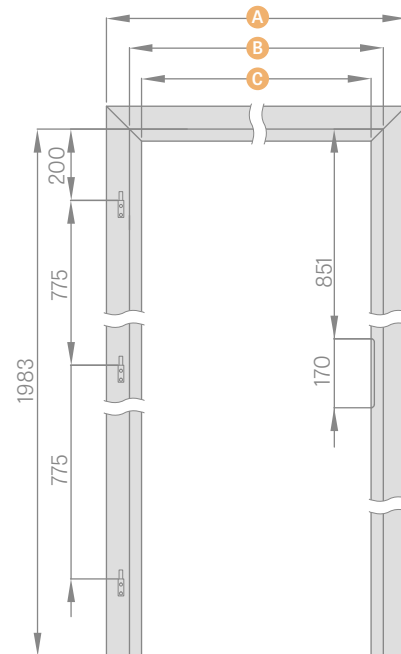

	,60"	,70"	,80"	,90"	,100"
<b>A</b>	737	837	937	1037	1137
<b>B</b>	624	724	824	924	1024
<b>C</b>	564	664	764	864	964

### PEVNÁ ZÁRUBEŇ K DVOUKŘÍDLÝM DVEŘÍM

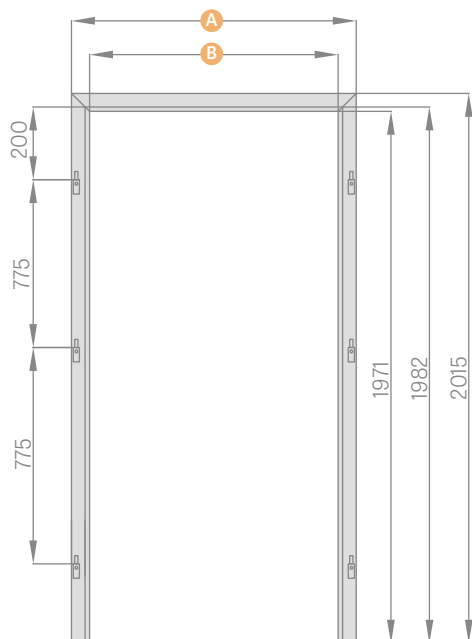

	,90"	,100"	,110"	,120"	,130"	,140"
<b>A</b>	1010	1110	1210	1310	1410	1510
<b>B</b>	922	1022	1122	1222	1322	1422

	,150"	,160"	,170"	,180"	,190"
<b>A</b>	1610	1710	1810	1910	2010
<b>B</b>	1522	1622	1722	1822	1922

### REGULOVANÁ ZÁRUBEŇ K DVOUKŘÍDLÝM DVEŘÍM

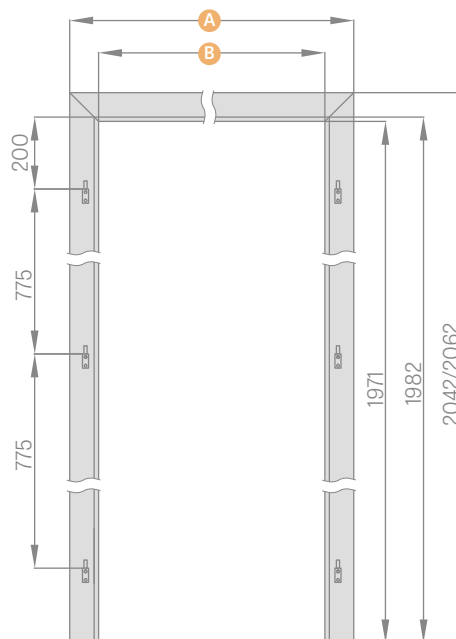

	,90"	,100"	,110"	,120"	,130"	,140"
<b>A</b>	1064/1104	1164/1204	1264/1304	1364/1404	1464/1504	1564/1604
<b>B</b>	922	1022	1122	1222	1322	1422

	,150"	,160"	,170"	,180"	,190"
<b>A</b>	1664/1704	1764/1804	1864/1904	1964/2004	2064/2104
<b>B</b>	1522	1622	1722	1822	1922

páska 6 cm / páska 8 cm

### PEVNÁ ZÁRUBEŇ KE SKLENĚNÝM DVEŘÍM

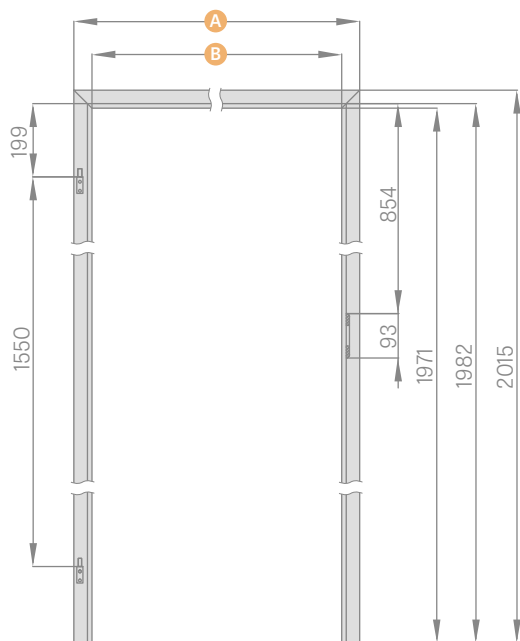

	,60"	,70"	,80"	,90"
<b>A</b>	692	792	892	992
<b>B</b>	604	704	804	904

### REGULOVANÁ ZÁRUBEŇ KE SKLENĚNÝM DVEŘÍM

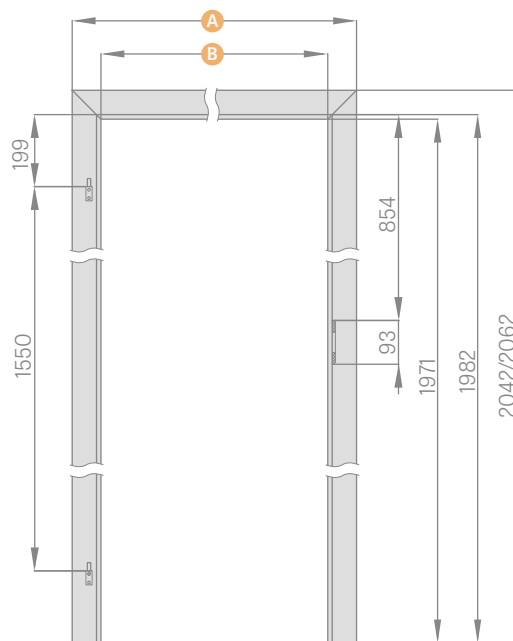

	,60"	,70"	,80"	,90"
<b>A</b>	746/786	846/886	946/986	1046/1086
<b>B</b>	604	704	804	904

páska 6 cm / páska 8 cm

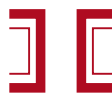

# SLEPÁ REGULOVANÁ ZÁRUBEŇ

FALCOVÁ, BEZFALCOVÁ

## SLEPÉ ZÁRUBNĚ

Slepá zárubeň je regulovaná zárubeň, která nemá žádné kování. Skládá se z horního trámu a dvou svislých trámů.

Používá se na obložení dveřních otvorů jako díl, který chrání rohy stěn, převážně se však používá pro estetické účely jako dekorace interiéru dané místnosti.

Slepé regulované zárubně falcové se používají také u posuvných systémů ERKADO.

Bezfalcové slepé regulované zárubně u posuvných systémů nepoužíváme.

Podle systému používáme falcové slepé zárubně:

<b>SLEPÁ ZÁRUBEŇ PRO SP1N</b>	Jednodílný posuvný systém na stěnu
<b>SLEPÁ ZÁRUBEŇ PRO SP2N</b>	Dvojdílný posuvný systém na stěnu
<b>SLEPÁ ZÁRUBEŇ PRO SP1C.100</b>	Jednodílný posuvný systém skrytý ve stěně do kazety 100
<b>SLEPÁ ZÁRUBEŇ PRO SP2C.100</b>	Dvojdílný posuvný systém skrytý ve stěně do kazety 100
<b>SLEPÁ ZÁRUBEŇ PRO SP1C.125</b>	Jednodílný posuvný systém skrytý ve stěně do kazety 125
<b>SLEPÁ ZÁRUBEŇ PRO SP2C.125</b>	Dvojdílný posuvný systém skrytý ve stěně do kazety 125
<b>vestavba ZN1</b>	Vestavba ve zdi na jedné straně pro jednokřídlé systémy SP1C.100 a SP1C.125
<b>vestavba ZN2</b>	Vestavba ve zdi na jedné straně pro dvoukřídlé systémy SP2C.100 a SP2C.125

### SLEPÉ REGULOVANÉ ZÁRUBNĚ FALCOVÉ

	,60"	,70"	,80"	,90"	,100"	,110"	,120"	,130"	,140"	,150"	,160"	,170"	,180"	,190"
Šířka otvoru ve zdi	688	788	888	988	1088	1188	1288	1388	1488	1588	1688	1788	1888	1988
Vnější šířka slepé zárubně	648	748	848	948	1048	1148	1248	1348	1448	1548	1648	1748	1848	1948
Světlá šířka slepé zárubně	604	704	804	904	1004	1104	1204	1304	1404	1504	1604	1704	1804	1904
Šířka krytí slepé zárubně páska 6 cm / páska 8 cm	746/ 786	846/ 886	946/ 986	1046/ 1086	1146/ 1186	1246/ 1286	1346/ 1386	1446/ 1486	1546/ 1586	1646/ 1686	1746/ 1786	1846/ 1886	1946/ 1986	2046/ 2086
Výška otvoru ve zdi	2013	2013	2013	2013	2013	2013	2013	2013	2013	2013	2013	2013	2013	2013
Vnější výška slepé zárubně	1993	1993	1993	1993	1993	1993	1993	1993	1993	1993	1993	1993	1993	1993
Světlá výška slepé zárubně	1971	1971	1971	1971	1971	1971	1971	1971	1971	1971	1971	1971	1971	1971
Výška krytí slepé zárubně páska 6 cm / páska 8 cm	2042/ 2062	2042/ 2062	2042/ 2062	2042/ 2062	2042/ 2062	2042/ 2062	2042/ 2062	2042/ 2062	2042/ 2062	2042/ 2062	2042/ 2062	2042/ 2062	2042/ 2062	2042/ 2062

### SLEPÉ REGULOVANÉ ZÁRUBNĚ BEZFALCOVÉ

	,60"	,70"	,80"	,90"	,100"	,110"	,120"	,130"	,140"	,150"	,160"	,170"	,180"
Šířka otvoru ve zdi	713	813	913	1013	1113	1213	1313	1413	1513	1613	1713	1813	1913
Vnější šířka slepé zárubně	673	773	873	973	1073	1173	1273	1373	1473	1573	1673	1773	1873
Světlá šířka slepé zárubně	629	729	829	929	1029	1129	1229	1329	1429	1529	1629	1729	1829
Šířka krytí slepé zárubně páska 6 cm / páska 8 cm	771/ 811	871/ 911	971/ 1011	1071/ 1111	1171/ 1211	1271/ 1311	1371/ 1411	1471/ 1511	1571/ 1611	1671/ 1711	1771/ 1811	1871/ 1911	1971/ 2011
Výška otvoru ve zdi	2026	2026	2026	2026	2026	2026	2026	2026	2026	2026	2026	2026	2026
Vnější výška slepé zárubně	2006	2006	2006	2006	2006	2006	2006	2006	2006	2006	2006	2006	2006
Světlá výška slepé zárubně	1984	1984	1984	1984	1984	1984	1984	1984	1984	1984	1984	1984	1984
Výška krytí slepé zárubně páska 6 cm / páska 8 cm	2055/ 2075	2055/ 2075	2055/ 2075	2055/ 2075	2055/ 2075	2055/ 2075	2055/ 2075	2055/ 2075	2055/ 2075	2055/ 2075	2055/ 2075	2055/ 2075	2055/ 2075



# OCELOVÁ ZÁRUBEŇ

PRO RÁMOVÉ, DESKOVÉ DVEŘE

## OCELOVÁ ZÁRUBEŇ REGULOVANÁ (OBLOŽKOVÁ), plech tloušťky 1,5 mm

svařovaná a natřená na RAL 9010, 9016, 8003, 8017, 7016, 7047, 1001

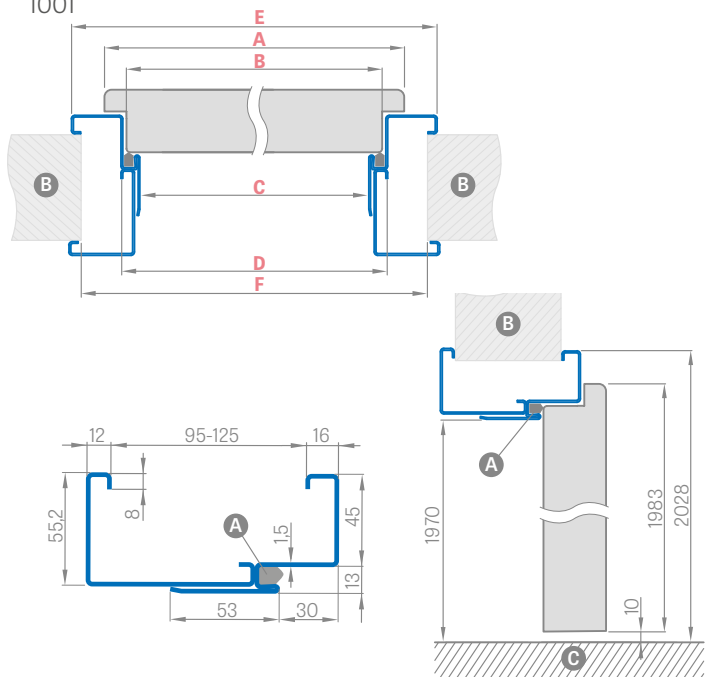

## OCELOVÁ ZÁRUBEŇ ROHOVÁ VELKÁ, plech tloušťky 1,2 mm

svařovaná a natřená na RAL 9010, 9016, 8003, 8017, 7016, 7047, 1001  
cena: **2669,00kc\*/3229,49kc\*\***

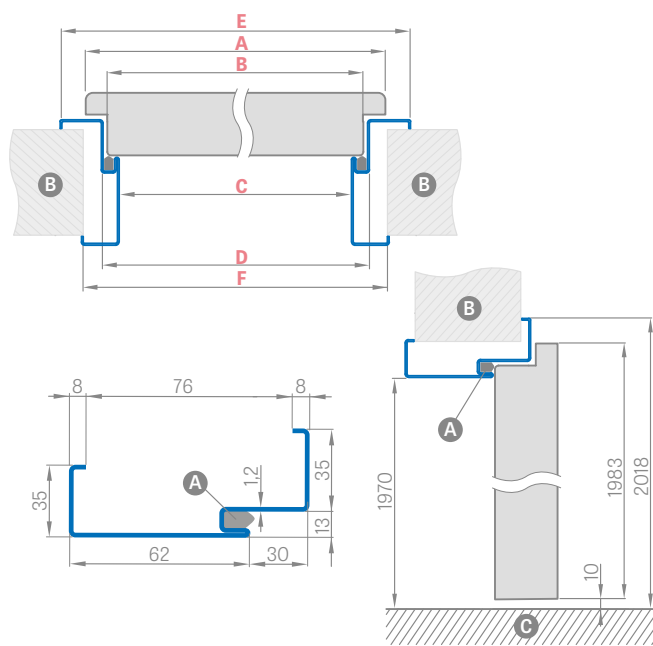

Šířka dveří	A	B	C	D	E	F
„60“	644	617	601	627	717	695
„70“	744	717	701	727	817	795
„80“	844	817	801	827	917	895
„90“	944	917	901	927	1017	995
„100“	1044	1017	1001	1027	1117	1095

Šířka dveří	A	B	C	D	E	F
„60“	644	617	601	627	697	683
„70“	744	717	701	727	797	783
„80“	844	817	801	827	897	883
„90“	944	917	901	927	997	983
„100“	1044	1017	1001	1027	1097	1083

Rozsah nastavení min.-max. (mm)	CENA (RAL 9010, 9016, 8003, 8017, 7016, 7047, 1001)
95-125	4715,00kc*/5705,15kc**
125-155	5096,00kc*/6166,16kc**
155-185	5659,00kc*/6847,39kc**
185-215	6231,00kc*/7539,51kc**
215-245	6812,00kc*/8242,52kc**
245-275	7375,00kc*/8923,75kc**
275-305	8147,00kc*/9857,87kc**

## OSAZENÍ ROHOVÉ ZÁRUBNĚ

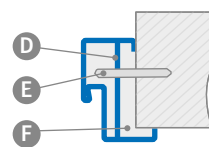

- A - těsnění
- B - zeď
- C - podlaha
- D - montážní kotva
- E - rozpěrná hmoždinka
- F - vyplnit

## ZA PŘÍPLATEK

elektrozámek	2600,00kc*/3146,00kc**
výztuž pro zavírač	260,00kc*/314,60kc**
provedení z pozinkovaného plechu	+10 %
regulovaná zárubeň „100“	867,00kc*/1049,07kc**
pevná zárubeň „100“	347,00kc*/419,87kc**

zárubeň k dvoukřídlým dveřím  
cena sjednaná individuálně

## RAL



\* CENA BEZ DPH, \*\* CENA VČETNĚ DPH



# OBLOŽKOVÁ REGULOVANÁ ZÁRUBEŇ

K OCELOVÉ ZÁRUBNI

## POLOHA KLIKY U OBLOŽKOVÉ ZÁRUBNĚ

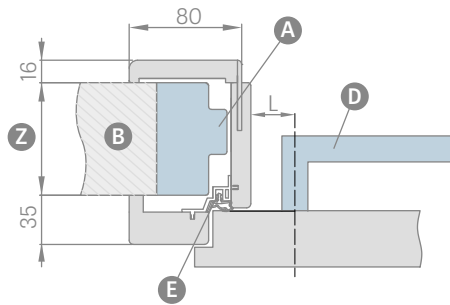

L – vzdálenost od osy kliky k okraji desky zárubně

L = 23 mm u deskových dveří klika BLANKA str. 112

L = 28 mm u rámových dveří STILE (dostupné všechny kliky METAL-BUD, ERKADO, HOPPE, TUPAI a GAMET str. 106-112)

**POZNÁMKA:** Zkontrolujte rozměry štítů u klik, než je použijete.

Obložková zárubeň s rozsahem nad 205 mm se skládá ze dvou a nad 330 mm ze tří dílů.

## DOSTUPNÉ ŠÍŘKY OBLOŽKOVÝCH ZÁRUBNÍ:

60 70 80 90 100

Rozsah nastavení min.-max. (mm)	OBLOŽKOVÁ REGULOVANÁ ZÁRUBEŇ			
	FINISH	GREKO	CPL a PREMIUM	
1 díl	80-105	2773,00kc*/3355,33kc**	2903,00kc*/3512,63kc**	3380,00kc*/4089,80kc**
	105-130	2860,00kc*/3460,60kc**	2990,00kc*/3617,90kc**	3467,00kc*/4195,07kc**
	130-155	2990,00kc*/3617,90kc**	3120,00kc*/3775,20kc**	3597,00kc*/4352,37kc**
	155-180	3163,00kc*/3827,23kc**	3293,00kc*/3984,53kc**	3770,00kc*/4561,70kc**
	180-205	3337,00kc*/4037,77kc**	3467,00kc*/4195,07kc**	3943,00kc*/4771,03kc**
2 díly	205-230	3597,00kc*/4352,37kc**	3727,00kc*/4509,67kc**	4203,00kc*/5085,63kc**
	230-255	3857,00kc*/4666,97kc**	3987,00kc*/4824,27kc**	4463,00kc*/5400,23kc**
	255-280	4030,00kc*/4876,30kc**	4160,00kc*/5033,60kc**	4637,00kc*/5610,77kc**
	280-305	4203,00kc*/5085,63kc**	4333,00kc*/5242,93kc**	4810,00kc*/5820,10kc**
	305-330	4377,00kc*/5296,17kc**	4507,00kc*/5453,47kc**	4983,00kc*/6029,43kc**
3 díly	330-355	4550,00kc*/5505,50kc**	4680,00kc*/5662,80kc**	5157,00kc*/6239,97kc**
	355-380	4723,00kc*/5714,83kc**	4853,00kc*/5872,13kc**	5330,00kc*/6449,30kc**
	380-405	4897,00kc*/5925,37kc**	5027,00kc*/6082,67kc**	5503,00kc*/6658,63kc**
	405-430	5070,00kc*/6134,70kc**	5200,00kc*/6292,00kc**	5677,00kc*/6869,17kc**
	430-455	5243,00kc*/6344,03kc**	5373,00kc*/6501,33kc**	5850,00kc*/7078,50kc**

- Rozšíření 125 mm k obložkové zárubni – **867,00kc\*/1049,07kc\*\*** (cena zahrnuje komplet k zárubni dané šířky)
- Standardní úhelník k obložkové zárubni – **867,00kc\*/1049,07kc\*\*** (cena zahrnuje komplet k zárubni dané šířky)
- Úhelník s prodlouženým perem – není k dispozici

## SCHÉMA OBLOŽKOVÉ ZÁRUBNĚ

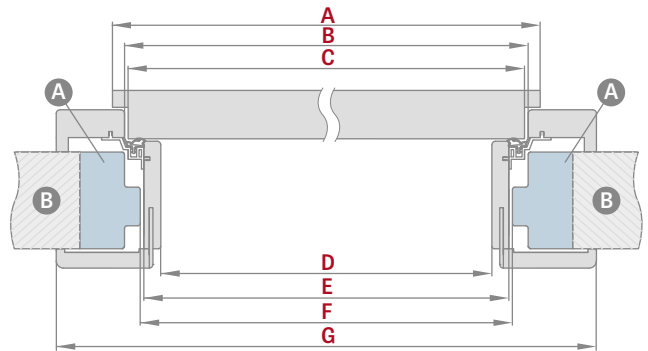

Šířka dveří	A	B	C	D	E	F	G
„60“	644	624	618	564	592	598	737
„70“	744	724	718	664	692	698	837
„80“	844	824	818	764	792	798	937
„90“	944	924	918	864	892	898	1037
„100“	1044	1024	1018	964	992	998	1137

F – minimální světlost ocelové zárubně, na kterou montujeme obložkovou zárubeň. Tato světlost může být max. o 20 mm větší než doporučená světlost. Při větší světlosti je třeba dbát na to, aby pásy dostatečně kryly stěnu.

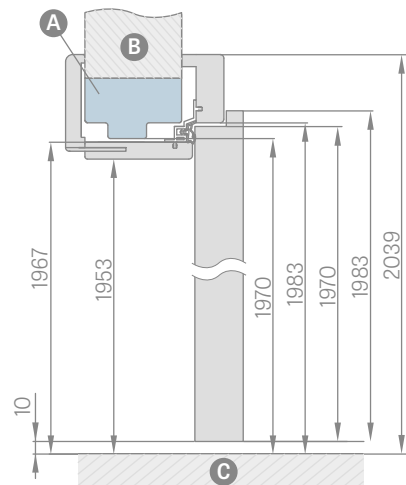

- A** – ocelová zárubeň
- B** – zed'
- C** – podlaha
- D** – klika
- E** – hliníkový profil s těsněním
- Z** – rozsah od 80 mm do 255 mm

- Cena slepé zárubně o šířce 60, 70, 80, 90, 100 za cenu obložkové regulované zárubně
- Slepá zárubeň má stejné rozměry jako obložková zárubeň (nemá vyvrtané otvory pro závěs a protiplech, ale je vybavená těsněním)





# REVERZNÍ ZÁRUBEŇ

## REVERZNÍ DVEŘE

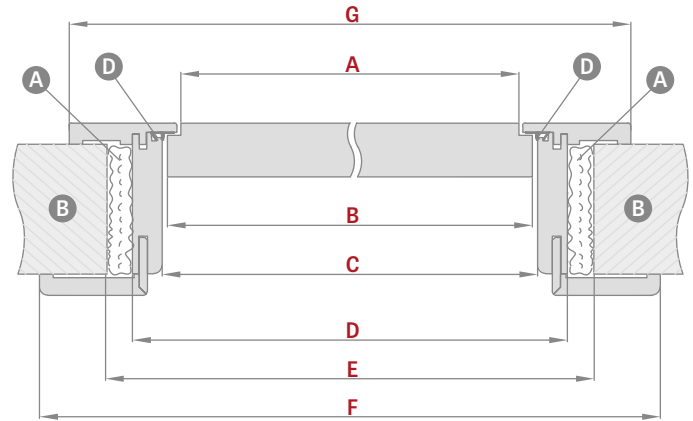
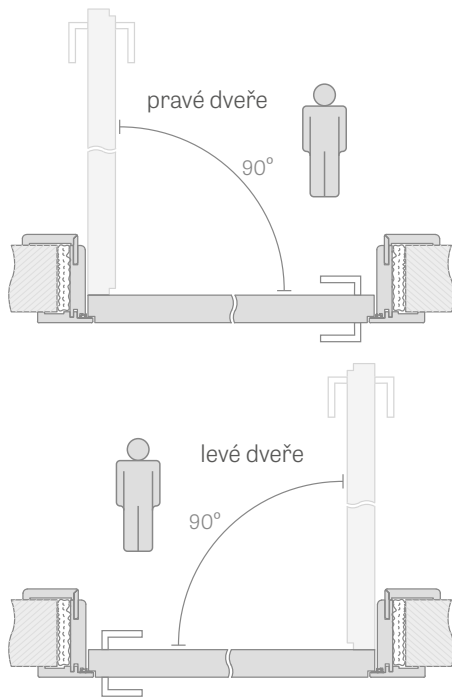

### ROZSAH NASTAVENÍ REVERZNÍ ZÁRUBEŇ

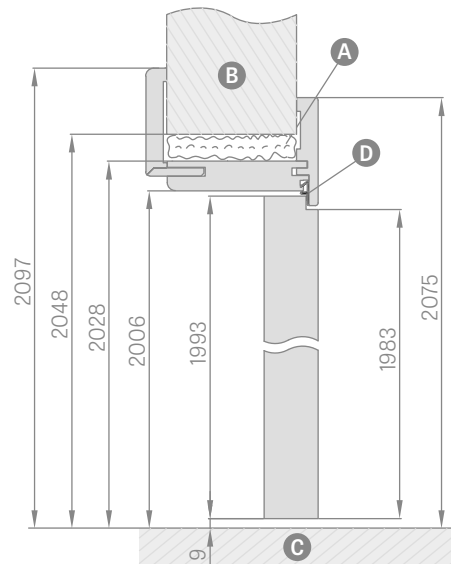
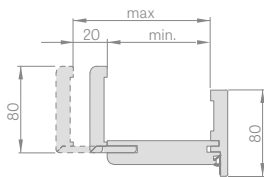

Rozsah nastavení min.-max. (mm)	REVERZNÍ ZÁRUBEŇ			
	GREKO	CPL a PREMIUM	LAKOVANÉ	
1 díl	75-95	6517,00kc*/ 7885,57kc**	6803,00kc*/ 8231,63kc**	8580,00kc*/ 10381,80kc**
	95-115			
	115-135			
2 díly	135-155	6725,00kc*/ 8137,25kc**	7011,00kc*/ 8483,31kc**	8927,00kc*/ 10801,67kc**
	155-175			
	175-195			
	195-215	6855,00kc*/ 8294,55kc**	7141,00kc*/ 8640,61kc**	9273,00kc*/ 11220,33kc**
	215-235			
	235-255	6985,00kc*/ 8451,85kc**	7271,00kc*/ 8797,91kc**	9620,00kc*/ 11640,20kc**
	255-275			
	275-295	7445,00kc*/ 9008,45kc**	7731,00kc*/ 9354,51kc**	10140,00kc*/ 12269,40kc**
	295-315			
	315-335	7904,00kc*/ 9563,84kc**	8190,00kc*/ 9909,90kc**	10487,00kc*/ 12689,27kc**
335-355				

Šířka dveří	A	B	C	D	E	F	G
„60“	644	664	672	716	756	854	811
„70“	744	764	772	816	856	954	911
„80“	844	864	872	916	956	1054	1011
„90“	944	964	972	1016	1056	1154	1111
„100“	1044	1064	1072	1116	1156	1254	1211

A pěna B zed' C podlaha D gumové těsnění

- Zároveň pro reverzní dveře je dostupná pouze s úhelníkem 8 cm určeným ke spojení pod úhlem 45°.
- Dostupné dekory z barevných skupin: GREKO, PREMIUM, CPL a bílý titanový UV lak
- rozšíření 120 mm k reverzní zárubni dýhované **867,00kc\*/1049,07kc\*\*** a lakované **1560,00kc\*/1887,60kc\*\*** (cena zahrnuje komplet k zárubni dané šířky)

- Nastavitelný úhelník s prodlouženým perem o 2 cm a standardní úhelník k regulované zárubni dostupný se všemi typy dýhy – **867,00kc\*/1049,07kc\*\*** a lakovaný **1300,00kc\*/1573,00kc\*\*** (cena zahrnuje komplet k zárubni dané šířky)
- Zároveň s rozsahem nad 255 mm se skládá ze dvou dílů



# REGULOVANÁ ZÁRUBEŇ

BEZFALCOVÁ KŘÍDLA

## REGULOVANÁ ZÁRUBEŇ ROZSAH 80-95 mm

páska 6 cm / páska 8 cm

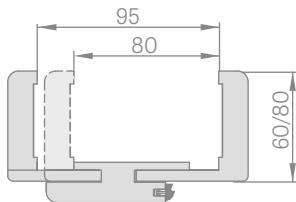

U zárubně s rozsahem 80-95 mm je třeba pero úhelníku samostatně seříznout na potřebný rozsah

## SPOJENÍ ZÁRUBNĚ

90°



45°



## SCHÉMA REGULOVANÉ ZÁRUBNĚ

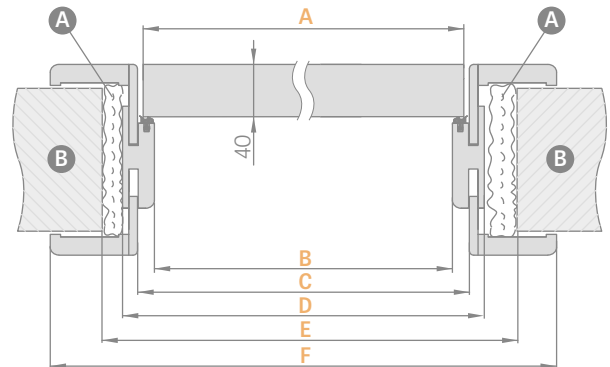

## ROZSAH NASTAVENÍ REGULOVANÉ ZÁRUBNĚ

páska 6 cm / páska 8 cm

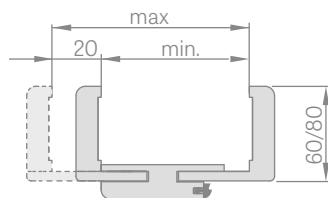

Šířka dveří	A	B	C	D	E	F
„60“	644	629	651	673	723	771* / 811**
„70“	744	729	751	773	823	871* / 911**
„80“	844	829	851	873	923	971* / 1011**
„90“	944	929	951	973	1023	1071* / 1111**
„100“	1044	1029	1051	1073	1123	1171* / 1211**

\* páska 6 cm / \*\* páska 8 cm

Rozsah nastavení min.-max. (mm)	REGULOVANÁ ZÁRUBEŇ páska 6 cm i 8 cm				
	FINISH	GREKO	CPL a PREMIUM	LAKOVANÉ	
1 díl	80-95	4455,00kc*/5390,55kc**	4611,00kc*/5579,31kc**	4897,00kc*/5925,37kc**	6673,00kc*/8074,33kc**
	95-115				
	115-135				
2 díly	135-155	4663,00kc*/5642,23kc**	4819,00kc*/5830,99kc**	5105,00kc*/6177,05kc**	7020,00kc*/8494,20kc**
	155-175				
	175-195				
1 díl	195-215	4793,00kc*/5799,53kc**	4949,00kc*/5988,29kc**	5235,00kc*/6334,35kc**	7367,00kc*/8914,07kc**
	215-235				
	235-255				
2 díly	255-275	4923,00kc*/5956,83kc**	5079,00kc*/6145,59kc**	5365,00kc*/6491,65kc**	7713,00kc*/9332,73kc**
	275-295				
	295-315	5382,00kc*/6512,22kc**	5538,00kc*/6700,98kc**	5824,00kc*/7047,04kc**	8233,00kc*/9961,93kc**
2 díly	315-335				
	335-355	5841,00kc*/7067,61kc**	5997,00kc*/7256,37kc**	6283,00kc*/7602,43kc**	8580,00kc*/10381,80kc**
	355-375				
2 díly	375-395	6101,00kc*/7382,21kc**	6257,00kc*/7570,97kc**	6543,00kc*/7917,03kc**	8927,00kc*/10801,67kc**
	395-415				

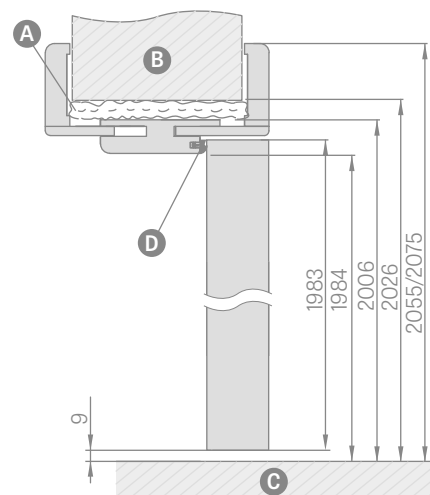

A pěna B zeď C podlaha D gumové těsnění

- Spojení pod úhlem 90° je možné pouze u zárubně s páskou 8 cm.
- Příplatek za spojení pod úhlem 90° – **693,00kc\*/838,53kc\*\***
- Zárubeň s rozsahem nad 295 mm se skládá ze dvou dílů
- Cena regulované zárubně pro dvoukřídlé dveře + **30 %** rozšíření 120 mm k bezfalcové zárubni dýhované **867,00kc\*/1049,07kc\*\*** a lakované **1560,00kc\*/1887,60kc\*\*** (cena zahrnuje komplet k zárubni dané šířky)

- Nastavitelný úhelník s prodlouženým perem o 2 cm a standardní úhelník k regulované zárubni dostupný se všemi typy dýhy – **867,00kc\*/1049,07kc\*\*** a lakovaný **1300,00kc\*/1573,00kc\*\*** (cena zahrnuje komplet k zárubni dané šířky) – týká se pouze řešení s páskou 6 cm a páskou 8 cm
- Cena slepé zárubně o šířce 60, 70, 80, 90, 100 za cenu falcové regulované zárubně (viz tab. str. 147)
- Cena slepé zárubně o šířce 110, 120, 130, 140, 150, 160, 170, 180, 190 za cenu regulované zárubně pro dvoukřídlé falcové dveře (viz tab. str. 147)

\* CENA BEZ DPH, \*\* CENA VČETNĚ DPH

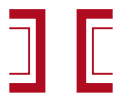

# PEVNÁ ZÁRUBEŇ

FALCOVÁ KŘÍDLA

## PEVNÁ ZÁRUBEŇ SOFT



FINISH	1075,00kc*/1300,75kc**
GREKO	1205,00kc*/1458,05kc**
CPL a PREMIUM	1465,00kc*/1772,65kc**
LAKOVANÉ	3120,00kc*/3775,20kc**

## MASKOVACÍ PÁSKA

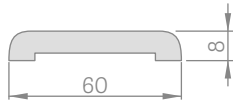

FINISH	217,00kc*/262,57kc**
GREKO	260,00kc*/314,60kc**
CPL a PREMIUM	303,00kc*/366,63kc**
LAKOVANÉ	867,00kc*/1049,07kc**

Cena zahrnuje komplet 2 ks x 213,5 cm a 1 ks x 112 cm (týká se křídel od „60“ do „90“)

Cena zahrnuje komplet 3 ks x 213,5 cm (týká se křídel od „100“ do „190“)

## ČTVRTKRUHOVÁ LIŠTA

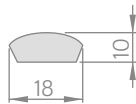

FINISH	104,00kc*/125,84kc**
GREKO	121,00kc*/146,41kc**
CPL a PREMIUM	139,00kc*/168,19kc**
LAKOVANÉ	347,00kc*/419,87kc**

Cena zahrnuje komplet 2 ks x 211,5 cm a 1 ks x 106,5 cm (týká se křídel od „60“ do „90“)

Cena zahrnuje komplet 3 ks x 211,5 cm (týká se křídel od „100“ do „190“)

## PODLAHOVÁ LIŠTA

délka 2,40 bm

dýhovaná cena za ks 208,00kc\*/251,68kc\*\*

lakovaná cena za ks 433,00kc\*/523,93kc\*\*

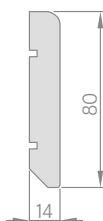

- Podlahová lišta je vyrobena z MDF odolného proti vlhku. Dostupnost: lak BÍLÝ TITANOVÝ UV, dýhy: BÍLÁ GREKO, OŘECH GREKO, SNĚHOVĚ BÍLÁ GREKO, v dekorech PREMIUM a se základní dýhou k natírání.
- Způsob montáže – lepení na stěnu

## SCHÉMA PEVNÉ ZÁRUBNĚ SOFT

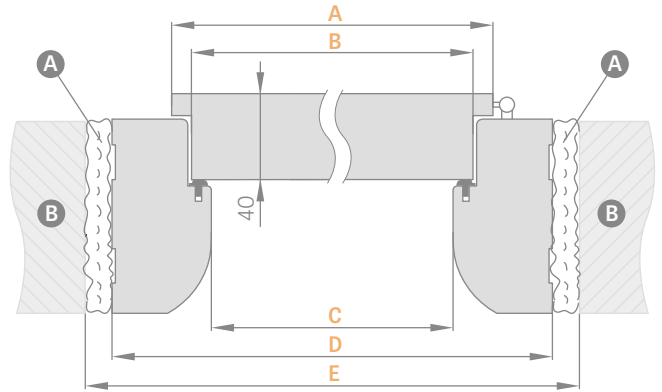

Šířka dveří	A	B	C	D	E
„60“	644	618	604	692	722
„70“	744	718	704	792	822
„80“	844	818	804	892	922
„90“	944	918	904	992	1022
„100“	1044	1018	1004	1092	1122

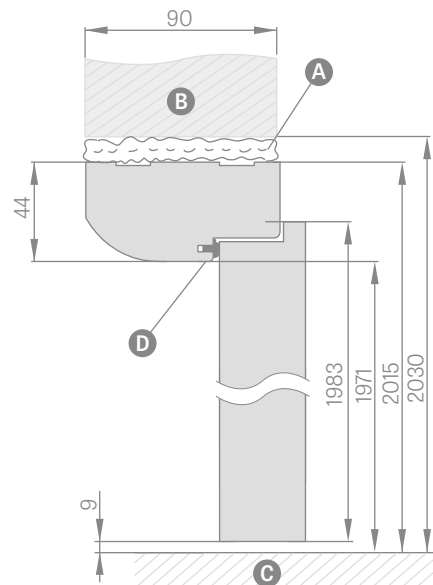

A pěna B zed' C podlaha D gumové těsnění

## ELEKTROZÁMEK - 1733,00kc\*/2096,93kc\*\*

- Pevná zárubeň pro dvoukřídlé dveře + 30 %
- Pevná zárubeň bezfalcová – není k dispozici

\* CENA BEZ DPH, \*\* CENA VČETNĚ DPH



# REGULOVANÁ ZÁRUBEŇ

FALCOVÁ KŘÍDLA



REGULOVANÁ ZÁRUBEŇ  
S ROZSAHEM nad 280 mm

Regulovaná zárubeň\* s rozsahem nad 280 mm se skládá ze dvou dílů (netýká se rozsahu 260-300 mm) a nad 400 mm ze tří dílů rozdělených nerovnoměrně.

\* týká se deskových, rámových dveří

## ROZSAH NASTAVENÍ REGULOVANÉ ZÁRUBNĚ

páska 6 cm / páska 8 cm

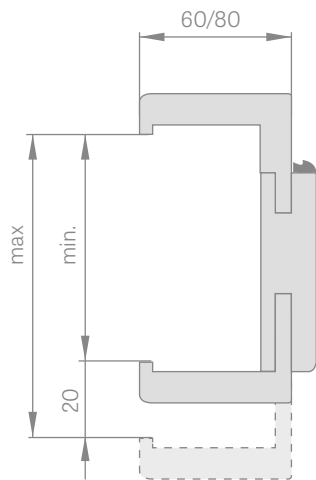

## SPOJENÍ ZÁRUBNĚ

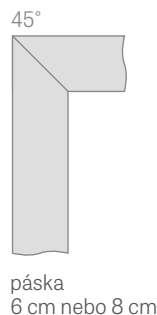
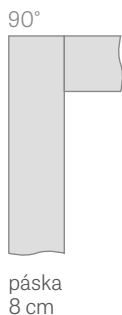

## SCHÉMA REGULOVANÉ ZÁRUBNĚ

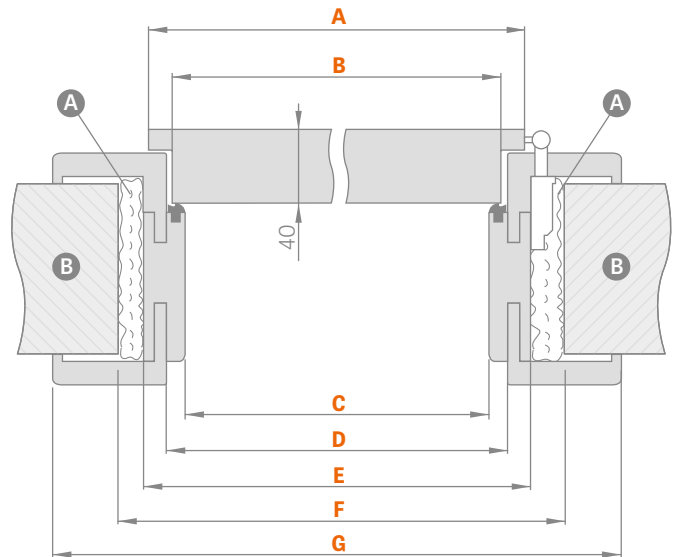

Šířka dveří	A	B	C	D	E	F	G
„60“	644	618	604	626	648	688	746* / 786**
„70“	744	718	704	726	748	788	846* / 886**
„80“	844	818	804	826	848	888	946* / 986**
„90“	944	918	904	926	948	988	1046* / 1086**
„100“	1044	1018	1004	1026	1048	1088	1146* / 1186**

\* páska 6 cm / \*\* páska 8 cm

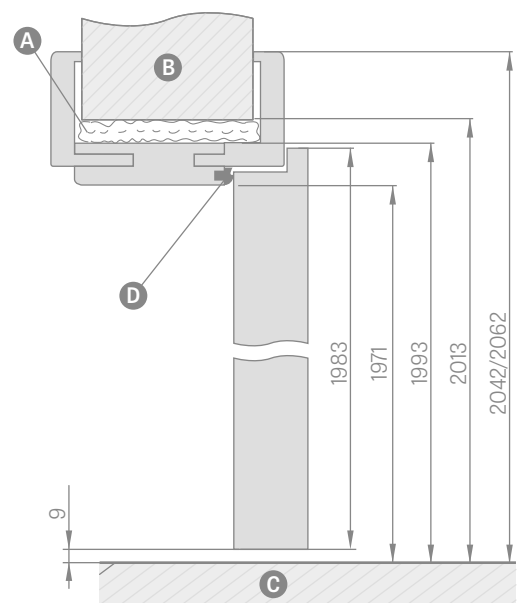

**A** pěna **B** zeď **C** podlaha **D** gumové těsnění

Rozsah nastavení min.-max. (mm)	REGULOVANÁ a SLEPÁ ZÁRUBEŇ páska 6 cm a 8 cm				
	FINISH	GREKO	PREMIUM a CPL	LAKOVANÉ	
1 díl	80-100	2011,00kc*/2433,31kc**	2158,00kc*/2611,18kc**	2383,00kc*/2883,43kc**	4333,00kc*/5242,93kc**
	100-120	2054,00kc*/2485,34kc**	2201,00kc*/2663,21kc**	2427,00kc*/2936,67kc**	4507,00kc*/5453,47kc**
	120-140	2141,00kc*/2590,61kc**	2288,00kc*/2768,48kc**	2513,00kc*/3040,73kc**	4680,00kc*/5662,80kc**
	140-160	2227,00kc*/2694,67kc**	2375,00kc*/2873,75kc**	2600,00kc*/3146,00kc**	4853,00kc*/5872,13kc**
	160-180	2357,00kc*/2851,97kc**	2505,00kc*/3031,05kc**	2730,00kc*/3303,30kc**	5027,00kc*/6082,67kc**
	180-200	2401,00kc*/2905,21kc**	2548,00kc*/3083,08kc**	2773,00kc*/3355,33kc**	5200,00kc*/6292,00kc**
	200-220	2487,00kc*/3009,27kc**	2635,00kc*/3188,35kc**	2860,00kc*/3460,60kc**	5373,00kc*/6501,33kc**
	220-240	2574,00kc*/3114,54kc**	2721,00kc*/3292,41kc**	2947,00kc*/3565,87kc**	5547,00kc*/6711,87kc**
	240-260	2661,00kc*/3219,81kc**	2808,00kc*/3397,68kc**	3033,00kc*/3669,93kc**	5720,00kc*/6921,20kc**
	260-280	2747,00kc*/3323,87kc**	2895,00kc*/3502,95kc**	3120,00kc*/3775,20kc**	5893,00kc*/7130,53kc**
2 díly	260-300	2834,00kc*/3429,14kc**	2981,00kc*/3607,01kc**	3207,00kc*/3880,47kc**	6067,00kc*/7341,07kc**
	280-300	2834,00kc*/3429,14kc**	2981,00kc*/3607,01kc**	3207,00kc*/3880,47kc**	6067,00kc*/7341,07kc**
	300-320	2921,00kc*/3534,41kc**	3068,00kc*/3712,28kc**	3293,00kc*/3984,53kc**	6283,00kc*/7602,43kc**
	320-340	3007,00kc*/3638,47kc**	3155,00kc*/3817,55kc**	3380,00kc*/4089,80kc**	6500,00kc*/7865,00kc**
	340-360	3328,00kc*/4026,88kc**	3475,00kc*/4204,75kc**	3701,00kc*/4478,21kc**	6717,00kc*/8127,57kc**
	360-380	3415,00kc*/4132,15kc**	3562,00kc*/4310,02kc**	3787,00kc*/4582,27kc**	6847,00kc*/8284,87kc**
	380-400	3588,00kc*/4341,48kc**	3735,00kc*/4519,35kc**	3961,00kc*/4792,81kc**	7063,00kc*/8546,23kc**
	400-420	3675,00kc*/4446,75kc**	3822,00kc*/4624,62kc**	4047,00kc*/4896,87kc**	7367,00kc*/8914,07kc**
3 díly					

- Spojení pod úhlem 90° je možné pouze u zárubně s páskou 8 cm. Příplatek za spojení pod úhlem 90° – **693,00kc\*/838,53kc\*\***
- Elektrozámek – **1733,00kc\*/2096,93kc\*\***
- Výztuž pro zavírač – **260,00kc\*/314,60kc\*\***
- Cena pevné a regulované zárubně pro dvoukřídlé dveře + **30 %**
- Nastavitelný úhelník s prodlouženým perem o 2 cm a standardní úhelník k regulované zárubni dostupný se všemi typy dýhy – **867,00kc\*/1049,07kc\*\*** a lakovaný **1300,00kc\*/1573,00kc\*\*** (cena zahrnuje komplet k zárubni dané šířky) – týká se řešení s páskou 6 cm a páskou 8 cm
- Rozšíření 120 mm k regulované zárubni dýhované **867,00kc\*/1049,07kc\*\*** a lakované **1560,00kc\*/1887,60kc\*\*** (cena zahrnuje komplet k zárubni dané šířky)
- Je možné vyrobit zárubně o rozsahu do 500-520 mm – příplatek za každé 2 cm rozsahu činí **1560,00kc\*** bez DPH, kdy vycházíme z ceny zárubně 400-420 mm (netýká se lakovaných zárubní)
- Cena slepé zárubně pro falcové i bezfalcové dveře o šířce 60, 70, 80, 90, 100 za cenu regulované zárubně pro falcové dveře
- Cena slepé zárubně pro falcové i bezfalcové dveře o šířce 110, 120, 130, 140, 150, 160, 170, 180, 190 za cenu regulované zárubně pro dvoukřídlé falcové dveře



## **ERKADO Sp. z o.o.**

Gościeradów-Folwark Osiedle POM 8

23-275 Gościeradów

POLSKO

NIP (DIČ) 715-194-27-90

e-mail: [biuro@erkado.pl](mailto:biuro@erkado.pl)

[www.erkado.pl](http://www.erkado.pl)

## **INTERIÉROVÉ DVEŘE**

tel. +48 15 838 10 57

fax +48 15 838 18 84

## **VENKOVNÍ DVEŘE**

tel. +48 15 845 33 88

fax +48 15 845 34 05

[www.erkado.pl](http://www.erkado.pl)

Záruční list a návod na montáž jsou přiloženy k výrobku.

Tento katalog slouží jako informační materiál pro názornost a uvádí aktuální ceny a aktuální dostupnost výrobků.

Výrobce si vyhrazuje právo změnit ceny a dostupnost zboží bez předchozího upozornění.

Vzorníky barev se ve skutečnosti mohou lišit od těch, které jsou uvedeny v tomto katalogu. Ohledně barev se prosím poraďte u našich distributorů, kteří mají k dispozici originální vzorníky.

Fotografie v katalogu slouží pro názornost a při různých šířkách křídel mohou vznikat jiné proporce rozměrů jednotlivých dílů.

Vyhrazujeme si právo na chyby tisku.

Katalog není nabídkou ve smyslu zákona a je publikován pouze pro informační účely.

Verze I/2019/B platí od 15. 5. 2019

Při výběru dveří by se zákazník měl řídit technickým projektem stavby zpracovaným při zohlednění platných norem a předpisů i intenzity a podmínek používání. ERKADO nabízí více variant, avšak jejich výběr je na zákazníkovi, protože pouze zákazník nebo osoba jednající jeho jménem zná účel a podmínky používání objednaného výrobku

Osvědčení a certifikáty jsou ke stažení na webových stránkách [www.erkado.pl](http://www.erkado.pl)



Naskenujte kód a stáhněte si tento katalog do svého chytrého telefonu / tabletu (pdf)